

bticino

MATIX

Tante nuove funzioni.
Colorate.



CATALOGO 08

MX08C

bticino



MY HOME

MATIX

Tante nuove funzioni. Colorate.

INDICE

CARATTERISTICHE GENERALI

MÀTIX cambia forma	2
Tanti nuovi colori per MÀTIX	4
Con MÀTIX la domotica diventa uno standard	8
Un sistema completo per il residenziale	10
Ampia gamma di funzioni e massima installabilità: soluzione ideale anche nel terziario	12
Nuovi supporti	13
MÀTIX e IDROBOX: la soluzione ideale nel protetto	14

CATALOGO

MÀTIX - Linea civile	15
MÀTIX - MY HOME	34

PLACCHE: INSTALLAZIONE E GAMMA COLORI 58

IDROBOX E IDROBOX PLUS 70

MÀTIX cambia forma

La nuova geometria
della placca ridisegna
completamente il punto luce.





Tutte le placche
hanno uno spessore
di soli 6 mm.



**MÀTIX si presenta con un design
completamente rinnovato:**

- ▶ **più moderno**
- ▶ **più sottile**
- ▶ **più indicato per la tua casa**

Tanti nuovi colori per MÀTIX

24 nuovi colori suddivisi in 5 famiglie: Bianchi, Metallics, Colors, Textures e Galvanics, che si coniugano perfettamente con le tendenze dell'arredamento contemporaneo.



BIANCHI



METALLICS

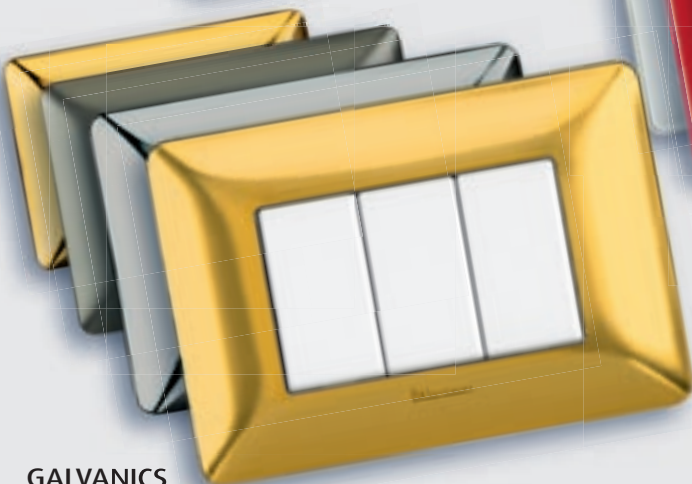

GALVANICS



TEXTURES



COLORS

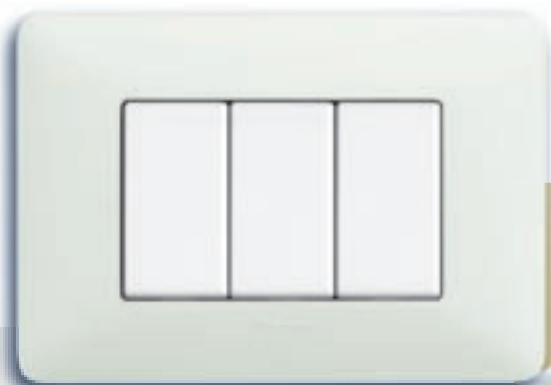

▲ Punto luce con placca colore Bianco

BIANCHI

Colori base e neutri: Bianco, Avorio, Cenere e Corda.

Si abbinano alle tonalità dei muri più diffuse.



METALLICS

Effetto metallizzato Gold, Iron, Silver, Titanium.

L'effetto metallizzato rende queste placche adatte in tutti gli ambienti.

▼ Punto luce con placca colore Titanium



Tanti nuovi colori per MÀTIX

COLORS

Effetto brillante, superfici lucide.

Le otto finiture di cui è composta l'intera famiglia sono raggruppabili in due insiemi dalle tonalità omogenee.

Colors vivaci:

Corallo, Ambra, Cobalto e Smeraldo

Tonalità forti e solari, adatte in ambienti di carattere.

▼ Punto luce con placca colore Corallo

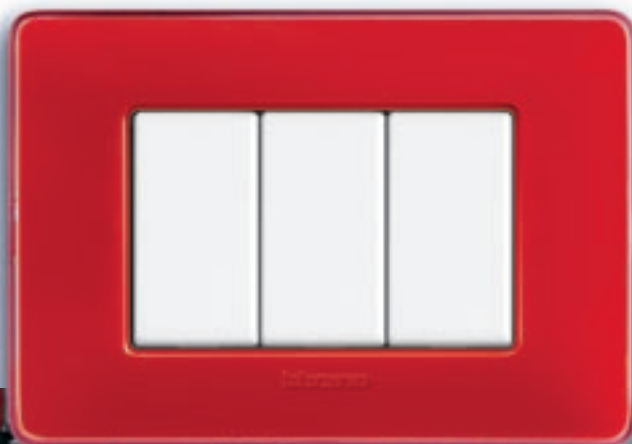

Colors tenui:

Ghiaccio, Avorio, Te verde e Turchese.

Sfumature pastello per ambienti in stile soft.

▲ Punto luce con placca colore Te verde



TEXTURES

Effetto materico:

Bianco calce, Rosso terra, Marrone caffè e Blu mercurio.

Finiture originali dall'interessante effetto materico superficiale.

Punto luce ▶
con placca colore
Rosso terra

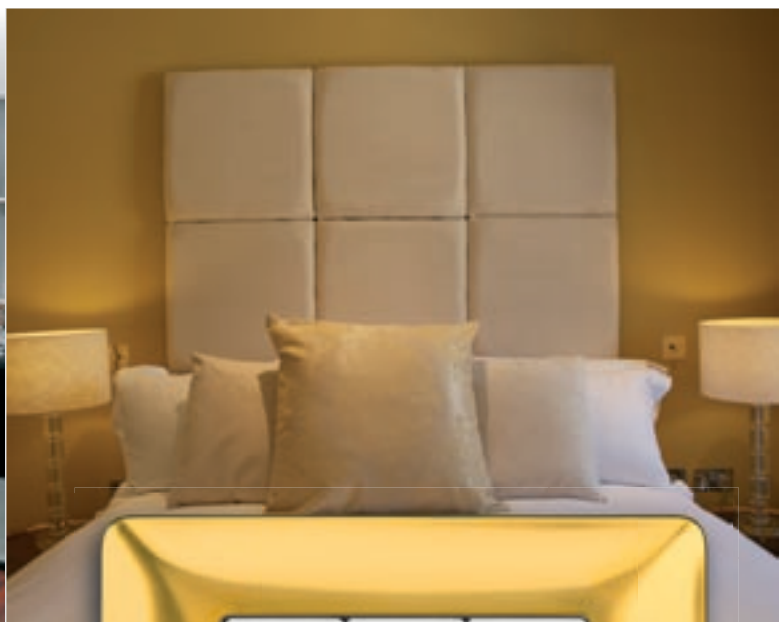

▲
Punto luce con placca
colore Oro satinato

GALVANICS

I colori dei metalli preziosi: Cromo lucido, Nichel nero, Oro lucido e Oro satinato.

In duplice veste, lucida e satinata, sono l'ideale accostamento con le finiture metalliche degli interni.

Con MÀTIX la domotica diventa uno standard

▶
TERMOREGOLAZIONE

▶
Placca Silver
con centralina
termoregolazione

▶
AUTOMAZIONE

▶
Placca Cobalto
con comando ON-OFF
e ricevitore IR
per telecomando

MY HOME, il sistema di automazione domestica di BTicino, che offre soluzioni e funzioni evolute sempre più richieste nelle abitazioni e nel terziario, oggi è disponibile anche nella serie MÀTIX. Permette di coprire tutte le principali applicazioni relative a comfort, sicurezza, risparmio, comunicazione e controllo.



◀
CONTROLLO LOCALE

◀
Placca Oro satinato
con TOUCH SCREEN



◀
ANTIFURTO

◀
Placca Smeraldo
con inseritore
a transponder



◀
DIFFUSIONE SONORA

◀
Placca Marrone caffè
con amplificatore audio

MY HOME

Un sistema completo per il residenziale

E215: centralino per ambienti residenziali



Videocitofono SWING



MÀTIX: comandi tradizionali

MÀTIX: comandi MY HOME



IDROBOX: coperchio IP55





◀
POLYX VIDEO DISPLAY:
terminale videocitfonico
per il controllo delle funzioni
MY HOME



▲
**Posto esterno
MINISFERA
MODULARE**



◀
IDROBOX PLUS:
pulsante targa IP55 da esterno

Ampia gamma di funzioni e massima installabilità: soluzione ideale anche per il terziario



◀ Centralino multifunzione da parete



Portapparecchi da scrivania ▼



▲ Torretta a scomparsa



▲ Torretta sporgente

Tutte le funzioni di un moderno impianto elettrico, da quelle elettromeccaniche a quelle elettroniche, rendono MÀTIX ideale anche per installazioni nel terziario.

Nuovi supporti

Tutti i supporti MÀTIX sono stati modificati per permettere l'installazione delle nuove placche. I codici prodotto sono rimasti invariati (*).

Le principali caratteristiche sono:

- Nuova Forma (perimetro smussato)
- Scritta "MÀTIX" al posto di "supporto TT"

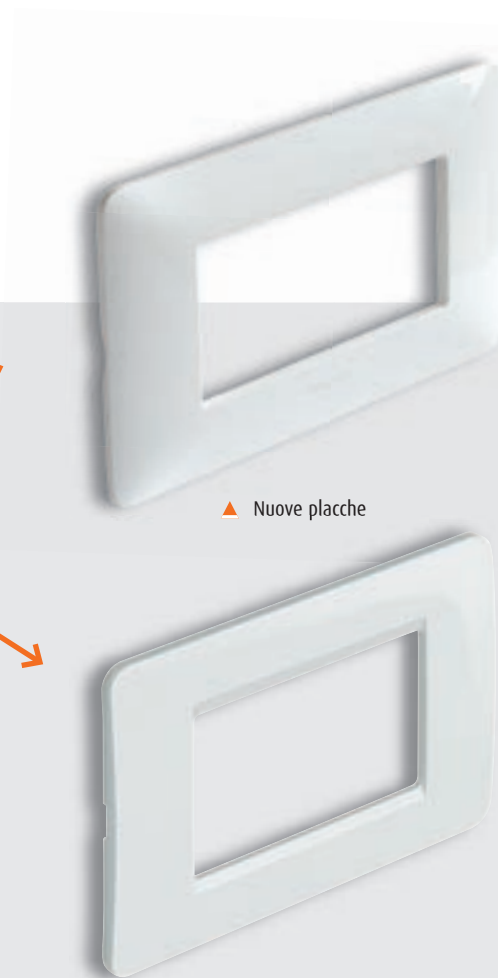
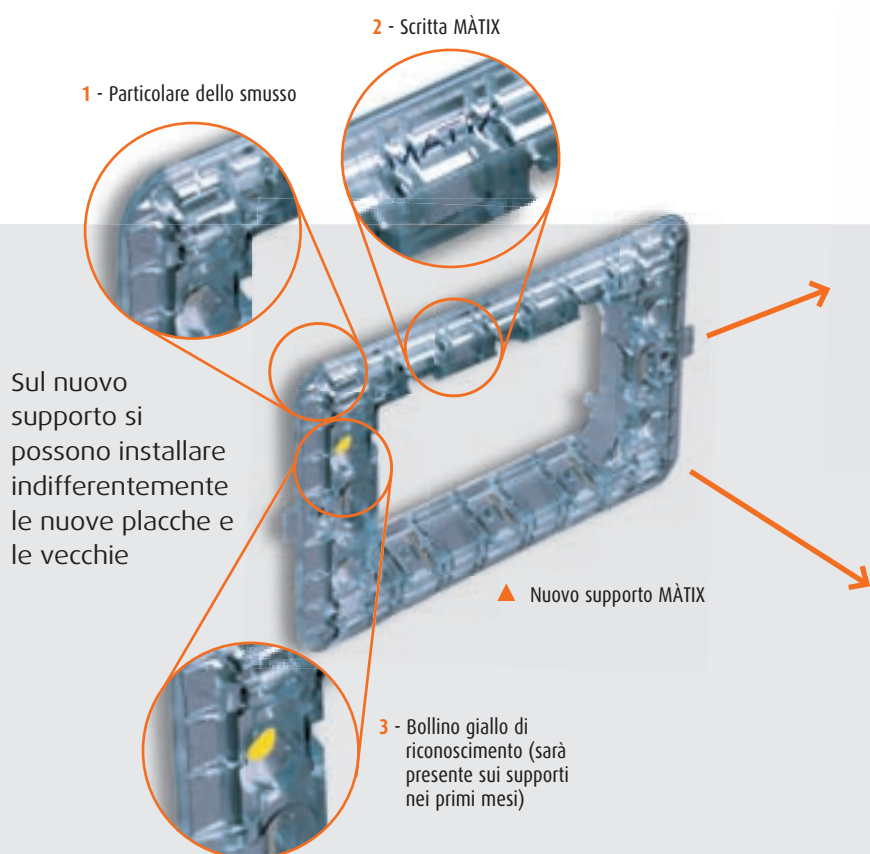

- * unica eccezione è il 2 moduli:
- le nuove placche vanno installate sul **nuovo supporto MÀTIX art. 500SM2A (nuovo codice)**
 - le vecchie placche possono essere installate **solo sul vecchio supporto TT (art. 500S/2A)**

■ VECCHIO SUPPORTO



Vecchio supporto - TT - art. 503SA



Placche nuove

⚠ Il vecchio supporto TT, in tutte le modularità, non monta le nuove placche.

NOTA: le placche con la vecchia estetica saranno disponibili sino a fine 2008

MÀTIX e IDROBOX: la soluzione ideale nel protetto

INSTALLAZIONE NEL PROTETTO: SISTEMA IDROBOX

Gli apparecchi MÀTIX si montano nelle custodie IDROBOX, senza l'impiego dell'adattatore a corredo.

La gamma completa di contenitori IP40 e IP55 permette tutte le applicazioni: dai semplici box e cantine, ai banchi di lavoro nelle officine, alle postazioni attrezzate dei centri commerciali.



◀ Coperchio IP55 per scatola 503E



▲ Box da parete IP55 e IP40

IDROBOX SI COMPLETA CON IDROBOX PLUS:

comandi e custodie IP55 senza guaina trasparente e contenitore con protezione IP66 a spina inserita.



▲ Custodia



▲ Deviatore e Pulsante



◀ Pulsante targa

▶ Deviatore e Custodia



▲ Contenitori IP66

■ ELIMINATI I PROBLEMI DI SPORCHEVOLEZZA E ROTTURA DELLA GUAINA

■ MASSIMA RESISTENZA AGLI AGENTI ATMOSFERICI NEL TEMPO

■ MIGLIORE ERGONOMIA: SI AGISCE DIRETTAMENTE SUL COMANDO



MÀTIX

CATALOGO LINEA CIVILE

INDICE DI SEZIONE

Catalogo

	16	Dispositivi di comando base
	19	Prese di corrente
	22	Prese TV e prese speciali
	23	Connettori telefonici e dati
	24	Apparecchi elettronici di comando e regolazione
	26	Apparecchi di segnalazione acustica e ottica
	29	Apparecchi per la sicurezza elettrica
	30	Rivelatori di gas
	31	Falsi poli, accessori per scatole da incasso e lampadine
	32	Tabella di comparazione articoli colore bianco - articoli colore avorio

Dispositivi di comando base

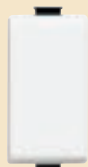

AM5001



AM5001L



AM5011

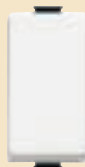

AM5011/32

 AM5007 - AM5007C
 AM5007D - AM5007DC

AM5003



AM5003L

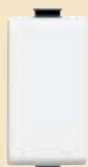

AM5012

INTERRUTTORI

Articolo	Descrizione
AM5001	interruttore 1P 16AX - 250Va.c.
AM5001L*	interruttore 1P 16AX - 250Va.c.
AM5011	interruttore 2P 16AX - 250Va.c.
AM5011/32	interruttore 2P 32A - 250Va.c.
AM5007	interruttore 2P 16AX - 250Va.c. a chiave - la chiave è estraibile anche in posizione off - le chiavi sono tra loro differenti
AM5007C**	interruttore 2P 16AX - 250V a.c. a chiave - come sopra - le chiavi sono tra loro uguali

* Dispositivo con retroilluminazione ben visibile anche di giorno e in ambienti illuminati

** Articolo gestito a commessa. Per la disponibilità rivolgersi ai funzionari tecnici commerciali BTicino

DEVIATORI

Articolo	Descrizione
AM5003	deviatore 1P 16AX - 250Va.c.
AM5003L*	deviatore 1P 16AX - 250Va.c.
AM5007D	deviatore 1P 16AX - 250Va.c. a chiave - la chiave è estraibile anche in posizione off - le chiavi sono tra loro differenti
AM5007DC**	deviatore 1P 16AX - 250V a.c. a chiave - come sopra - le chiavi sono tra loro uguali

* Dispositivo con retroilluminazione ben visibile anche di giorno e in ambienti illuminati

** Articolo gestito a commessa. Per la disponibilità rivolgersi ai funzionari tecnici commerciali BTicino

INVERTITORE

Articolo	Descrizione
AM5012	invertitore 16AX - 250Va.c.

NOTA: per la retroilluminazione degli apparecchi, consultare la tabella "utilizzo lampadine per retroilluminazione", nella pagina di catalogo dedicata alle lampadine

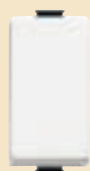

AM5005

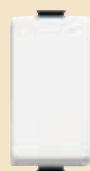

AM5005/1



AM5005L



AM5006



AM5008



AM5037

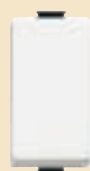

AM5054



AM5055

AM5057R
AM5057V
AM5057A
AM5057B

AM5007P



AM5921...



AM5921W



A



B



C



D



E



F



G



H



L



M



N



P



Q



R

PULSANTI

Articolo	Descrizione
AM5005	pulsante 1P (NO) 10A - 250Va.c.
AM5005/1	pulsante 1P (NC) 10A - 250Va.c.
AM5005L*	pulsante 1P (NO) 10A - 250Va.c. - Illuminabile
AM5006	pulsante 1P (NO) 10A - 250Va.c. a tirante
AM5008	pulsante 1P (NO) + targa portanome illuminabile con lampade 11250L, 11250LV, 11251L, 11252L
AM5037	pulsante doppio 1P (NO) + 1P (NO) 10A - 250Va.c. interbloccato
AM5054	pulsante 2P (NO) 10A - 250Va.c.
AM5055	pulsante doppio 1P (NO) + 1P (NO) 10A - 250Va.c.
AM5057R	pulsante 1P (NO) 10A - 250Va.c.+ portalamпада per lampade 11250L, 11251L o 11252L - diffusore rosso
AM5057V	pulsante 1P (NO) 10A - 250Va.c.+ portalamпада per lampade 11250L, 11251L o 11252L - diffusore verde
AM5057A	pulsante 1P (NO) 10A - 250Va.c.+ portalamпада per lampade 11250L, 11251L o 11252L - diffusore arancio
AM5057B	pulsante 1P (NO) 10A - 250Va.c.+ portalamпада per lampade 11250L, 11251L o 11252L - diffusore trasparente
AM5007P**	pulsante 2P (NO) 10A - 250Va.c. a chiave - la chiave è estraibile solo in posizione off - le chiavi sono tra loro differenti

* Dispositivo con retroilluminazione ben visibile anche di giorno e in ambienti illuminati

** Ogni apparecchio ha il blocco chiave diverso dagli altri. Per avere apparecchi con blocchi chiave uguali, rivolgersi al funzionario tecnico commerciale

COPRITASTO CON SIMBOLOGIA ILLUMINABILE

Articolo	Descrizione
AM5921...	Completare il codice articolo del copritasto con la lettera di riferimento dei simboli
AM5921W	Copritasto con cartellino bianco

NOTA: da utilizzare in sostituzione dei copritasti presenti su AM5001, AM5003, AM5005, AM5012

Dispositivi di comando base



AM5052



AM5086



AM5305



AM5124

 AM5332/230
AM5332/24
AM5332/12

 AM5315
AM5315/34

5331/24 - 5331/230



2124N

COMMUTATORI

Articolo	Descrizione
AM5052	commutatore 1P 16A - 250Va.c a doppio tasto 1-0-2 con interblocco
AM5086	selettore-commutatore rotativo 1 via - 4 posizioni - per comando condizionatori, ventilatori, ecc. - 3A 250Va.c.

POTENZIOMETRO AUDIO

Articolo	Descrizione
AM5305	potenziometro audio 0-5W 47 Ohm

PREDISPOSITORI

Articolo	Descrizione
AM5124	predispositore a jack con 2 contatti in chiusura - 48V d.c. 10A (per spina 2124N)
2124N	spina/jack per art. A/AM5124

RELÈ MONOSTABILI

Articolo	Descrizione
AM5332/230	relè monostabile con contatto NO/NC 250V a.c. 10A resistivi 4A induttivi alimentazione bobina 230V a.c.
AM5332/24	relè come sopra - alimentazione bobina 24V a.c.
AM5332/12	relè come sopra - alimentazione bobina 12V a.c.

RELÈ CICLICI A RITENUTA ELETTRONICA

Articolo	Descrizione
AM5315	relè ciclico 10Ax 230V a.c. 3 fili
AM5315/34	relè ciclico 10Ax 230V a.c. 3-4 fili

NOTA: AX = corrente per lampade ad incandescenza e lampade fluorescenti

RELÉ CICLICI

Relé ciclici, interruttore - commutatore (contatti 10A - 250V a.c.) per scatole di derivazione

Articolo	Descrizione
5331/230	relè con 2 contatti di lavoro e due camme - ciclo 1° camma: A-C-C-A - ciclo 2° camma: A-C-A-C - alimentazione della bobina 230V a.c. 50÷60Hz
5331/24	relè come sopra - alimentazione della bobina 24V a.c. - 50÷60 Hz

RELÈ CICLICI A RITENUTA ELETTRONICA: collegamenti elettrici

Collegamento a 3 fili:
per art. AM5315 e AM5315/34**

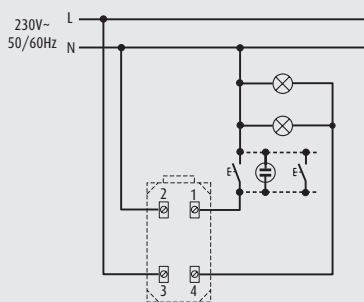

Collegamento a 4 fili:
per art. AM5315/34

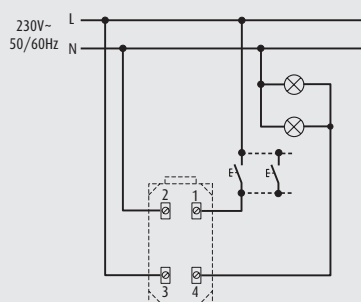

** Lampadina non installabile con art. AM5315/34

Prese di corrente



AM5113

AM5180

AM5100



AM5180/2



AM5180/3

PRESE DI CORRENTE STANDARD ITALIA

Articolo	Descrizione
AM5113	presa 2P+T 10A 250V a.c.- interasse 19 mm alveoli schermati Ø 4 mm
AM5180	presa 2P+T 16A 250V a.c.- interasse 19 mm e 26 mm alveoli schermati - per spine 2P e 2P+T 10A e 16A standard ITALIA
A5180R	presa come sopra di colore rosso
A5180A*	presa come sopra di colore arancione
A5180V*	presa come sopra di colore verde
AM5100	presa di sicurezza 2P+T 10A 250V a.c. irreversibile per spina art. 2200NA o 2200NN

* Articolo gestito a commessa. Per la disponibilità rivolgersi ai funzionari tecnici commerciali BTicino

PRESE DI CORRENTE DUPLEX E TRIPLEX

Articolo	Descrizione
AM5180/2	presa duplex - 2 prese in parallelo 2P+T 16A 250V a.c. - interasse 19 mm e 26 mm - 2P aggiuntivi (fase-neutro) disponibili per derivazioni - per spine 2P e 2P+T 10 e 16A standard ITALIA
AM5180/3	presa triplex - 3 prese in parallelo 2P+T 16A 250V a.c. - interasse 19 mm e 26 mm - 2P aggiuntivi (fase-neutro) disponibili per derivazioni - per spine 2P e 2P+T 10A e 16A standard ITALIA

PRESE COLORATE



A5180R

A5180A

A5180V

Schema di collegamento prese duplex e triplex

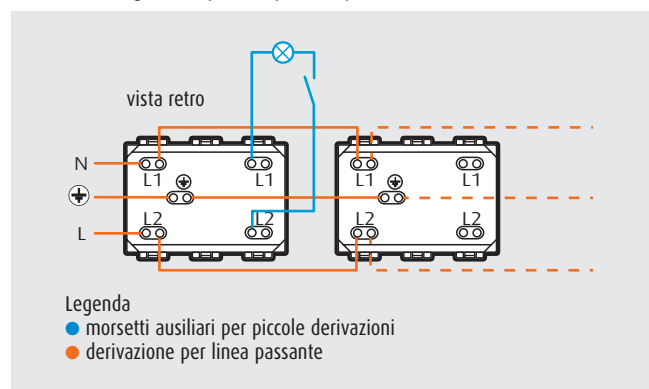

Prese di corrente

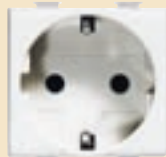

AM5440/2



AM5440/3



AM5440/16



AM5451/2



AM5460

PRESE DI CORRENTE STANDARD TEDESCO E UNIVERSALI

Articolo	Descrizione
AM5440/2	presa 2P+T 16A 250Va.c. con contatti laterali di terra - alveoli schermati
A5440/2NR	presa come sopra di colore rosso
A5440X2A*	presa come sopra di colore arancione
A5440X2V*	presa come sopra di colore verde
AM5440/3	presa 2P+T 16A 250Va.c. con contatti laterali e centrale di terra per spine standard tedesco e spine 10A con spinotti allineati - tipo P30 - interasse 19 mm - alveoli schermati
A5440/3R	presa come sopra di colore rosso
AM5440/16	presa 2P+T 16A 250V a.c. - interasse 19 mm e 26 mm in configurazione bipasso - alveoli protetti; contatti laterali di terra per spine standard tedesco; adatta per: spine standard Italia 2P e 2P+T 10A e 16A, spine standard tedesco 2P+T16A
A5440/16R	presa come sopra di colore rosso
A5440X16A*	presa come sopra di colore arancione
A5440X16V*	presa come sopra di colore verde

* Articolo gestito a commessa. Per la disponibilità rivolgersi ai funzionari tecnici commerciali BTicino

PRESE DI CORRENTE UNIVERSALI, STANDARD TEDESCO E ITALIANO DUPLEX

Articolo	Descrizione
AM5451/2	presa standard tedesco bipasso duplex - 2 prese in parallelo 2P+T 16A 250V a.c. - interasse 19 e 26mm con condotti laterali di terra per spine standard tedesco e spine 2P e 2P+T 10 e 16A standard Italia - 2P aggiuntivi (fase-neutro) disponibili per derivazioni
A5451/2R	presa come sopra di colore rosso

PRESA PER RASOIO

Articolo	Descrizione
AM5460	presa per rasoio con trasformatore di isolamento - tensione di ingresso 230V a.c. 50/60Hz - tensione di uscita 115/230V a.c. 20VA

PRESE COLORATE



A5440/2NR



A5440X2A



A5440X2V



A5440/16R



A5440X16A



A5440X16V



A5440/3R



A5451/2R

Prese di corrente standard estero



AM5022



AM5232



AM5025S



AM5115S



AM5028TS



AM5115DS



AM5430/2

PRESE DI CORRENTE STANDARD ESTERO

Articolo	Descrizione
AM5022	presa 2P 10A 250V a.c. - alveoli Ø 4mm - interasse 19 mm - STANDARD SPAGNA
AM5232	presa 2P+T 10A 250V a.c. - alveoli Ø 4mm - interasse 19 mm - STANDARD SPAGNA
AM5025S	presa 2P 16A 127/250V a.c. - spinotti tondi - STANDARD EURO-AMERICA
AM5115S	presa 2P 15A 127/250V a.c. - irreversibile - STANDARD AMERICA
AM5115DS	presa duplex 2P 15A 127/250V a.c. - irreversibile - STANDARD AMERICA
AM5028TS	presa 2P+T 15A 127/250V a.c. - irreversibile - STANDARD AMERICA
AM5430/2	presa 2P+T 16A 250V a.c. - spinotti tondi - 2 moduli - STANDARD FRANCIA

Prese TV e prese speciali



AM5173D

 AM5173P
AM5173PT

AM5173DC



AM5173SAT



AM5175D



AM5173DF



AM5020



AM5120



AM5189



AM5190



75RTN

PRESE TV

Articolo	Descrizione
AM5173D	presa coassiale diretta (derivata) per impianti di antenna monoutenza anche telealimentati e centralizzati ed impianti via satellite monoutente e centralizzati con passaggio di corrente e di segnale per la selezione dei canali - morsetti di collegamento schermati con viti imperdibili - Ø 9,5 mm - connettore maschio - 1 modulo
AM5173P	presa coassiale passante - come sopra esclusa monoutenza
AM5173PT	presa terminata - coassiale passante - come sopra esclusa monoutenza - adattatore di impedenza 75Ω incorporato
AM5173DC	presa coassiale diretta (derivata) demiscelata - connettore maschio Ø 9,5 mm per impianti di antenna TV VHF/VHF monoutenza o centralizzati in derivazione non telealimentati o via satellite centralizzati
AM5173SAT*	presa coassiale diretta (derivata) demiscelata per impianti di antenna TV monoutenza anche telealimentati e centralizzati in derivazione, impianti via satellite monoutente e centralizzati in derivazione con passaggio di corrente e di segnale per la selezione dei canali, ed impianti radio - connettore TV maschio Ø 9,5 mm - connettore SAT tipo F e radio femmina Ø 9,5 mm
AM5175D*	presa coassiale diretta (derivata) demiscelata per impianti di antenna TV monoutenza anche telealimentati e centralizzati in derivazione, impianti via satellite monoutente e centralizzati in derivazione con passaggio di corrente e di segnale per la selezione dei canali - connettore TV maschio Ø 9,5 mm - connettore SAT tipo F

* Per un utilizzo ottimale della presa, tutte le uscite devono essere utilizzate.

PRESA TV TIPO F

Articolo	Descrizione
AM5173DF	connettore coassiale TV tipo F - impedenza 75Ω - aggancio a vite

RESISTENZA TERMINALE

Articolo	Descrizione
75RTN	resistenza terminale per chiusura linee di impedenza 75Ω in impianti di antenna collettivi con collegamento in cascata

PRESE SPECIALI

Articolo	Descrizione
AM5020	presa speciale polarizzata 2P irreversibile max 24Vd.c. - per spina 2020
AM5120	presa 2P mignon - alveoli Ø mm 3 - interasse 13 mm - per circuiti ausiliari e similari 6A 24V SELV - connessione a morsetto
AM5189	connettore DIN a 2 poli - connessione a saldare HI-FI punto-linea
AM5190	connettore pentapolare normalizzato DIN per HI-FI e similari - connessione a saldare

Connettori telefonici e dati



AM5958/11N



AM5982



AM5979/5E
AM5979/6



AM5979/5S
AM5979/6S



AM5962/5S
AM5962/6S



AM5962/6
AM5962/5E



AM5974AT5
AM5974AT6



AM5951SC



AM5951ST



AM5951LC

CONNETTORI RJ11

Articolo	Tipo di connettore	N° coppie	Per spina art.	Tipo di connessione
AM5958/11N	RJ11	2	2841/2	K10
AM5982	RJ11	2	2841/2	A morsetto

CONNETTORI RJ45

Articolo	Tipo di connettore	Categoria	Tipo	Tipo di connessione
AM5979/5E	RJ45	5E	UTP	Toolless IDC
AM5979/6	RJ45	6	UTP	Toolless IDC
AM5979/5S	RJ45	5E	schermato	Toolless IDC
AM5979/6S	RJ45	6	schermato	Toolless IDC
AM5962/5E	RJ45	5E	UTP	110 IDC
AM5962/5S	RJ45	5E	schermato	110 IDC
AM5962/6	RJ45	6	UTP	110 IDC
AM5962/6S	RJ45	6	schermato	110 IDC
AM5974AT5	RJ45	5E	UTP	110 IDC
AM5974AT6	RJ45	6	UTP	110 IDC

CONNETTORI PER FIBRA OTTICA

Bussole di accoppiamento duplex modulari per cavo fibra ottica per la postazione di lavoro tipo ST e SC.

Articolo	Tipo di connessione
AM5951ST	ST duplex
AM5951SC	SC duplex

Bussole di accoppiamento duplex modulari per cavo in fibra ottica per la postazione di lavoro tipo LC.

Articolo	Tipo di connessione
AM5951LC	LC duplex

NOTA: tutti i connettori per fibra ottica sono gestiti a commessa

Apparecchi elettronici di comando e regolazione



AM5702



AM5706

 AM5703
AM5707

AM5751



AM5752



AM5765



L4405/60 - L4405/105

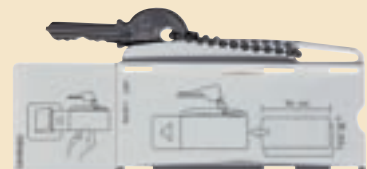

L4546

DIMMER

Articolo	Descrizione
AM5702	dimmer a manopola con deviatore incorporato - con fusibile incorporato
AM5706	dimmer a manopola
AM5703	dimmer a pulsante - funzione antiabbagliamento SOFT-START e SOFT-STOP - con fusibile incorporato
AM5707	dimmer a pulsante per trasformatori elettronici - funzione antiabbagliamento SOFT-START e SOFT-STOP - con fusibile incorporato

NOTA: art. AM5702 e art. AM5706 non installabili nelle scatole tonde
NOTA: per la scelta dei dimmer in funzione delle relative caratteristiche tecniche, consultare la tabella sottostante

TRASFORMATORI ELETTRONICI

Trasformatori elettronici per lampade alogene

Articolo	Descrizione
L4405/60	trasformatore elettronico per lampade alogene in bassa tensione - ingresso 230V a.c. - 50Hz - uscita 12V - potenza comandabile 20W÷60W
L4405/105	come sopra - potenza comandabile 35W÷105W

INTERRUTTORI AD INFRAROSSI PASSIVI

Articolo	Descrizione
AM5751	interruttore con sensore di movimento a raggi infrarossi passivi - circuito crepuscolare a soglia variabile con possibilità di esclusione - circuito di temporizzazione per ritardo spegnimento regolabile da 30 secondi a 10 minuti - uscita a relè per carichi resistivi e induttivi con assorbimento 2A max. - alimentazione 230V a.c.
AM5752	interruttore con sensore di movimento a raggi infrarossi passivi - circuito crepuscolare a soglia variabile con possibilità di esclusione - circuito di temporizzazione per ritardo spegnimento regolabile da 30 secondi da 10 minuti attivabile anche da pulsanti esterni - uscita a relè 6A resistivi/2A induttivi - con selettore 0- A - I - alimentazione 230V a.c. - 2 moduli

TASCA PORTABADGE

Articolo	Descrizione
AM5765	tasca portabadge con interruttore per accensione delle luci e degli apparecchi nelle camere d'albergo - fessura illuminata da lampada incorporata - spegnimento ritardato - carico max 30VA 230V a.c. - 3 moduli
L4546	scheda portachiavi con tasca portabadge

TABELLA PER LA SCELTA DEI DIMMER

Tipo di Carico	Potenza	Alimentazione	Frequenza	Articolo
Resistivo	60 - 500 W	230	50	AM5702
Resistivo	100 - 500 W	230	50 e 60	AM5706
Resistivo - per trasformatori ferromagnetici	60 - 500 W 60 - 500 VA	230	50	AM5703
Per trasformatori elettronici	60 - 250 VA	230	50	AM5707



AM5711
AM5712



AM5721



N4450**



AM5766



AM5155



F462



3457

** Apparecchi non modulari per installazione a parete

TERMOSTATO E CRONOTERMOSTATO

Articolo	Descrizione
AM5711	termostato ambiente elettronico - uscita a relè con 1 contatto in commutazione 2A 250V a.c. - alimentazione 230V a.c.
AM5712	termostato ambiente elettronico con commutatore "estate/inverno" incorporato - uscita a relè con contatto C-NO 2A 250V a.c. - alimentazione 230V a.c.
AM5721	cronotermostato giornaliero/ settimanale per riscaldamento e condizionamento. Display retroilluminato - alimentazione a batterie: 2x 1,5V - teleattivabile attraverso controllo remoto - possibilità di collegamento di una sonda esterna tipo R (25°C) = 10k - uscita: contatto in scambio 5(3)A
N4450	cronotermostato da parete elettronico giornaliero/settimanale - alimentazione a batterie tipo stilo 2x1,5V - possibilità collegamento sonda esterna di temperatura - contatto di uscita in scambio 1A cosφ 0,5

TEMPORIZZATORE

Articolo	Descrizione
AM5155	temporizzatore elettronico luce scale - regolazione 1÷12 minuti e comando a distanza con pulsanti - alimentazione 230V a.c. - contatto in uscita 10AX* 250V a.c.

* AX: corrente per lampade ad incandescenza e fluorescenti

PROGRAMMATORE

Articolo	Descrizione
AM5766	programmatore elettronico giornaliero/settimanale - quattro cicli giornalieri a programmazione indipendente o ripetibile - alimentazione 230V a.c. contatto di uscita 8A resistivi/2A induttivi 230V a.c.

ACCESSORI

Articolo	Descrizione
F462	attuatore telefonico GSM - 4 moduli DIN
3457	sonda esterna per AM5721

Apparecchi di segnalazione acustica e ottica



AM5031
AM5041



AM5045
AM5048
AM5045EL



AM5755/12



AM5062B



AM5064V



AM5060A



AM5060R



AM5060B



AM5060V

SUONERIE IN BRONZO

Articolo	Descrizione
AM5031	suoneria in bronzo 12V a.c. - 5VA - 80dB
AM5041	suoneria in bronzo 230V a.c. - 12VA - 80dB

RONZATORI

Articolo	Descrizione
AM5045	ronzatore 12V a.c. - 5VA - 80dB
AM5048	ronzatore 230V a.c. - 12VA - 80dB

SUONERIA E RONZATORE ELETTRONICI

Articolo	Descrizione
AM5755/12	suoneria elettronica - 3 suoni diversi - con regolazione di volume frontale - alimentazione 12V a.c. - d.c. - 2 moduli
AM5045EL	ronzatore elettronico 12V a.c. - 0,9VA, 12V d.c. - 0,5W - 70dB

PORTALAMPADA

Articolo	Descrizione
AM5062B	doppio portalamпада con 2 diffusori: 1 arancio + 1 trasparente - per lampade art. 11250L - 11251L - 11252L
AM5064V	doppio portalamпада con 2 diffusori: 1 rosso + 1 verde - per lampade art. 11250L (11250LV nel portalamпада verde) - 11251L - 11252L
AM5060A	portalamпада con diffusore arancio - per lampade art. 11250L - 11251L - 11252L
AM5060R	portalamпада con diffusore rosso - per lampade art. 11250L - 11251L - 11252L
AM5060B	portalamпада con diffusore trasparente - per lampade art. 11250L - 11251L - 11252L
AM5060V	portalamпада con diffusore verde - per lampade art. 11250L - 11251L - 11252L

Apparecchi di segnalazione ottica



A5386/12B A5386/24B A5386/230B
 A5386/12R A5386/24R A5386/230R
 A5386/12V A5386/24V A5386/230V



A5630/12 A5631/12
 A5630/24 A5631/24
 A5630/230 A5631/230



A5625/12
 A5625/24
 A5625/230

SPECULE PER SEGNALAZIONI FUORI PORTA

Articolo	Descrizione
A5386/12B	alimentazione 12V - colori rosso, verde, bianco
A5386/12R	lampada LED a corredo - 0,6W
A5386/12V	
A5386/24B	alimentazione 24V - colori rosso, verde, bianco
A5386/24R	lampada LED a corredo - 0,6W
A5386/24V	
A5386/230B	alimentazione 230V - colori rosso, verde, bianco
A5386/230R	lampada LED a corredo - 0,6W
A5386/230V	

NOTA: si raccomanda per tutti i modelli, l'installazione tra 160 e 205cm di altezza dal suolo. Ad installazione ultimata, il dispositivo sporge **52mm** rispetto alla parete.

LAMPADA SEGNAPASSO

Articolo	Descrizione
A5630/12	lampada segnapasso con led a luce bianca - 12V a.c. - inter. on-off
A5630/24	lampada segnapasso con led a luce bianca - 24V a.c. - inter. on-off
A5630/230	lampada segnapasso con led a luce bianca - 230V a.c. - inter. on-off
A5631/12	lampada segnapasso con led a luce bianca - 12V a.c.
A5631/24	lampada segnapasso con led a luce bianca - 24V a.c.
A5631/230	lampada segnapasso con led a luce bianca - 230V a.c.

LAMPADA DI SEGNALAZIONE

Articolo	Descrizione
A5625/12	lampada di segnalazione con led a luce bianca ad alta efficienza luminosa - 12V a.c.
A5625/24	lampada di segnalazione con led a luce bianca ad alta efficienza luminosa - 24V a.c.
A5625/230	lampada di segnalazione con led a luce bianca ad alta efficienza luminosa - 230V a.c.

Apparecchi di segnalazione ottica



A5779



L4380/B

 A5774/1
A5774/3

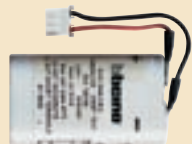
 A5776/1 - A5776/1L
A5776/3 - A5776/3L

 L4784/1
L4784/3

 L4786/1
L4786/3

TORCIA RICARICABILE

Articolo	Descrizione
A5779	torcia autonoma estraibile con dispositivo automatico di accensione - completa di base di ricarica - led a luce bianca ad alta efficienza luminosa - batterie intercambiabili al NI-MH - senza effetto "memoria" - autonomia 2 ore - basso consumo in stand-by 0,4W - alimentazione 230V a.c. - 2 moduli
L4380/B	batteria di ricambio per torcia ricaricabile

LAMPADE DI EMERGENZA

Articolo	Descrizione
A5774/1	lampada di emergenza con intervento automatico in caso di mancanza tensione - led di segnalazione di presenza tensione - pulsante locale di disabilitazione - possibilità di esclusione remota tramite interruttore - batteria ricaricabile sostituibile al nichel-cadmio - autonomia 1 ora - alimentazione 230Va.c. - potenza lampada 1W - 4 moduli
A5774/3	lampada di emergenza come sopra - autonomia 3 ore
A5776/1	lampada di emergenza come sopra - autonomia 1 ora potenza lampada 1,3W - 6 moduli
A5776/3	lampada di emergenza come sopra - autonomia 3 ore
A5776/1L	lampada di emergenza come sopra - con funzione di illuminazione permanente - per ambienti che necessitano di luce 24h - autonomia 1 ora
A5776/3L	lampada di emergenza come sopra - autonomia 3 ore
L4784/1	batteria di ricambio per lampada art. A5774/1
L4784/3	batteria di ricambio per lampada art. A5774/3
L4786/1	batteria di ricambio per lampada art. A5776/1 e A5776/1L
L4786/3	batteria di ricambio per lampada art. A5776/3 e A5776/3L

Apparecchi per la sicurezza elettrica



AM5206S
AM5210S
AM5216S



AM5246S
AM5250S
AM5256S



AM5114



AM5130



AM5088



AM5471

INTERRUTTORI AUTOMATICI MAGNETOTERMICI

Articolo	Tipo	In	Vn	Potere d'interruzione
AM5206S	bipolare	6A	230V a.c.	1500A - 230V a.c.
AM5210S	bipolare	10A	230V a.c.	3000A - 230V a.c.
AM5216S	bipolare	16A	230V a.c.	3000A - 230V a.c.

INTERRUTTORI AUTOMATICI MAGNETOTERMICI DIFFERENZIALI

Articolo	In	Vn	Potere d'interruzione	I Δ n
AM5246S	6A	230V a.c.	1500A - 230V a.c.	10 mA
AM5250S	10A	230V a.c.	3000A - 230V a.c.	10 mA
AM5256S	16A	230V a.c.	3000A - 230V a.c.	10 mA

PRESE INTERBLOCATE

Preso 2 P+T ad alveoli schermati - grado di protezione 2.1 - interbloccata con interruttore automatico magnetotermico 1P + N - 2 moduli

Articolo	In	Vn	Potere d'interruzione
AM5114	10A	230Va.c.	3000A - 230Va.c.
AM5130	16A	230Va.c.	3000A - 230Va.c.

PORTAFUSIBILI

Articolo	Descrizione
AM5088	portafusibile per fusibili 5x20 e 6,3x32 - max 10A 250Va.c.

LIMITATORE DI SOVRATENSIONE

Articolo	Descrizione
AM5471	limitatore di sovratensione 1P da abbinare alla presa di alimentazione delle utenze - corrente nominale di scarica In=1kA - corrente massima I _{max} =2kA - tensione max di protezione Up=1kV - tensione nominale Un=110-230Va.c. - tensione max permanente Uc=250Va.c. - monouso

Rivelatori di gas



AM5731/12



AM5732/12



AM5730



AM5734



L4525/12N0



F91/12E

RILEVATORI DI GAS

Articolo	Descrizione
AM5731/12	rivelatore di gas METANO con segnalazione ottica ed acustica 85dB di allarme - autodiagnosi interna - predisposto per il comando di ripetitori di segnale - alimentazione 12Va.c./d.c. - 2 moduli
AM5732/12	rivelatore come sopra di gas GPL

RIPETITORE DI SEGNALE

Articolo	Descrizione
AM5730	ripetitore di segnale per rivelatori di gas - segnalazione ottico/acustica - uscita a relè con 1 contatto in commutazione 6A resistivi 2A induttivi - 2 moduli

TRASFORMATORI

Articolo	Descrizione
AM5734*	trasformatore di sicurezza - ingresso 230V a.c. - 50/60Hz - uscita 12V a.c. - potenza 4VA - 2 moduli
F91/12E*	trasformatore di sicurezza DIN - ingresso 230V a.c. - 50/60Hz - uscita 12V a.c. - potenza 6VA - contenitore per guida DIN 3 moduli

* Il corretto funzionamento è garantito solo utilizzando i trasformatori presenti in questa pagina

ELETTROVALVOLA

Articolo	Descrizione
L4525/12N0	elettrovalvola gas normalmente aperta - riarmo manuale - alimentazione 12V 50Hz - potenza assorbita 3VA - assorbimento a riposo nullo - pressione max 500mbar - grado di protezione IP 65 - temperatura di funzionamento -15 +60° C - attacchi filettati 3/4 " e riduzione in dotazione 1/2 "

Falsi poli, accessori per scatole da incasso e lampadine



FALSI POLI

Articolo	Descrizione
AM5000	falso polo
AM5009	falso polo con uscita semplice Ø 9,5 mm

ACCESSORI VARI

Articolo	Descrizione
503CG	coperchio protettivo per scatola da incasso art. 503E - utilizzabile durante i lavori murali di finitura
503EV	separatore interno in resina - per scatole art. 503E - per separazione dei circuiti dati e potenza
503EC	coperchio di finitura per scatola da incasso art. 503E - per la chiusura qualora venga utilizzata come scatola di derivazione - integgiabile
504EC	coperchio come sopra per scatole art. 504E
506EC	coperchio come sopra per scatole art. 506E
503DE	separatore interno in resina - per scatole art. 504E
503ED	accoppiatore orizzontale e verticale per scatola art. 503E

GUAINA DI PROTEZIONE

Articolo	Descrizione
AM5590/3	guaina di protezione per supporto a 3 moduli 503SA

LAMPADINE

Articolo	Descrizione
11250L	lampadina di localizzazione a scarica 230V - innesto con codoli - trasparente
11250LV	lampadina di localizzazione a scarica 230V - innesto con codoli - verde
11251L	lampadina di segnalazione ad incandescenza 12V
11252L	lampadina di segnalazione ad incandescenza 24V
L4741/230*	lampadina precablata di localizzazione a scarica 230V 1,5mA - trasparente
L4741/230V*	lampadina precablata di localizzazione a scarica 230V 1,5mA - verde

* non adatta per retro illuminare i pulsanti che comandano relé o apparecchiature elettroniche

ACCESSORIO PER FRESA A TAZZA

Articolo	Descrizione
PBD68	disco fresa per installazione scatole in cartongesso

NOTA: PBD68 è un accessorio da applicare alla fresa a tazza con diametro 68 mm, per l'installazione delle scatole per cartongesso **PB5...** BTicino. Questo disco crea un ribasso che permette l'installazione a filo parete della scatola.

UTILIZZO LAMPADINE PER RETROILLUMINAZIONE

Per apparecchi articolo	L4741/230** - L4741/230V	11251L - 11252L	11250L - 11250LV	L4745/230 - /24 - /12
AM5001, AM5003, AM5005, AM5005/1	■	■	■	
AM5001L, AM5003L, AM5005L				
AM5011, AM5012		■	■	
AM5054, AM5057R, AM5057V*, AM5057A		■	■	
AM5008		■	■	
AM5060A, AM5060B, AM5060R, AM5060V		■	■	
AM5062B, AM5064V*		■	■	
A5385/12..., A5385/24..., A5385/230...				■

* per la lampada spia con diffusore verde con tensione di alimentazione 230V, utilizzare la lampada 11250LV

** non adatta per retro illuminare i pulsanti che comandano relé o apparecchiature elettroniche

NOTA: tabella valida per dispositivi MÀTIX tasto bianco e relativi dispositivi tasto avorio (codice articolo A...).

Màtix: tabella di comparazione articoli colore bianco – articoli colore avorio

Màtix è disponibile oltre che nella versione base in colore bianco, anche in versione colore avorio. Nella tabella seguente vengono riassunti tutti i codici degli articoli con i tasti nelle due colorazioni, oltre ai codici degli articoli comuni senza colorazione.



Punto luce con tasti colore avorio

Articoli colore bianco	Articoli colore avorio	Articoli comuni	Descrizione	Articoli colore bianco	Articoli colore avorio	Articoli comuni	Descrizione
AMS5000	A5000		falso polo	AMS5060R	A5060R		portalampana colore rosso
AMS5001	A5001		interruttore 1P 16A	AMS5060V	A5060V		portalampana colore verde
AMS5001L			interruttore 1P 16A illuminabile	AMS5062B	A5062B		portalampana arancio/trasparente
AMS5003	A5003		deviatore 1P 16A	AMS5064V	A5064V		portalampana rosso/verde
AMS5003L			deviatore 1P 16A illuminabile	AMS5086	A5086		selettore rotativo 0-1-2-3
AMS5005	A5005N		pulsante 1P 10A NO	AMS5088	A5088		portafusibile
AMS5005/1	A5005/1N		pulsante 1P 10A NC	AMS5100	A5100		presa 10A irreversibile
AMS5005L			pulsante 1P 10A NO illuminabile	AMS5113	A5113		presa di corrente 10A
AMS5006	A5006N		pulsante 1P NO a tirante	AMS5114			presa sicura 10A
AMS5007	A5007		interruttore 2P 10A chiave	AMS5115DS			duplex UL 2P+T 15A bianco
AMS5007D	A5007D		deviatore 2P 10A chiave	AMS5115S			presa UL 2P 15A bianco
AMS5007P			pulsante 2p 10A NO chiave	AMS5120	A5120		presa 2P mignon
AMS5008	A5008		pulsante targa portanome	AMS5124	A5124		predispositore a jack
AMS5009	A5009		uscita con diametro 9mm	AMS5130			presa sicura 16A
AMS5011	A5011		interruttore 2P 16A	AMS5155	A5155		temporizzatore 10A 1-12 minuti 230V
AMS5011/32	A5011/32		interruttore 2P 32A	AMS5173D	A5173D		presa TV derivata
AMS5012	A5012		invertitore 16A	AMS5173DC	A5173DC		presa TV derivata condensatore
AMS5020	A5020N		presa speciale polarizzata	AMS5173DF			connettore TV standard F
AMS5022			presa std Spagna 2P 10A	AMS5173P	A5173P		presa TV passante
AMS5025S			presa 2P univ d5 16A bianco	AMS5173PT	A5173PT		presa TV passante terminale
AMS5028TS			presa UL 2P+T 15A bianco	AMS5173SAT	A5173SAT		presa TV/RD/SAT derivata
AMS5031	A5031N		suoneria in bronzo 12Vac	AMS5175D	A5175D		presa tv sat demiscelata diretta
AMS5037	A5037		pulsante doppio interblocco	AMS5180	A5180		presa di corrente 10/16A
AMS5041	A5041N		suoneria in bronzo 230Vac		A5180R		presa corrente 10/16A rossa
AMS5045	A5045N		ronzatore 12Vac	AMS5180/2	A5180/2		presa 10/16A duplex
AMS5045EL			buzzer elettronico 12Vac/dc	AMS5180/3	A5180/3		presa 10/16A triplex
AMS5048	A5048N		ronzatore 230Vac	AMS5189			connettore HI-FI punto-linea
AMS5052	A5052N		commutatore 1P 16A	AMS5190			connettore HI-FI pentapolare DIN
AMS5054	A5054		pulsante 2P 10A NO	AMS5206S	A5206S		magnetotermico 1P+N 6A
AMS5055	A5055		pulsante doppio 1P NO	AMS5210S	A5210S		magnetotermico 1P+N 10A
AMS5057A	A5057A		pulsante 1P NO spia arancio	AMS5216S	A5216S		magnetotermico 1P+N 16A
AMS5057B	A5057B		pulsante 1P NO spia bianca	AMS5232			presa std Spagna 2P+T 10A
AMS5057R	A5057R		pulsante 1P NO spia rossa	AMS5246S	A5246S		magnetot differenziale 6A 10mA
AMS5057V	A5057V		pulsante 1P NO spia verde	AMS5250S	A5250S		magnetot differenziale 10A 10mA
AMS5060A	A5060A		portalampana colore arancio	AMS5256S	A5256S		magnetot differenziale 16A 10mA
AMS5060B	A5060B		portalampana trasparente	AMS5305			potenziometro audio 0-5W 47 Ohm

Articoli colore bianco	Articoli colore avorio	Articoli comuni	Descrizione
AM5315	A5315		rele' ciclico 10AX 230V 3 fili
AM5315/34	A5315/34		rele' ciclico 10AX 230V 3-4 fili
AM5332/12			rele' monostabile 12Vac
AM5332/230	A5332/230		rele' monostabile 230Vac
AM5332/24			rele' monostabile 24Vac
AM5430/2	A5430/2N		presa 2P+T standard Francia
		A5386/12B	specula 12V a led bianca
		A5386/12R	specula 12V a led rossa
		A5386/12V	specula 12V a led verde
		A5386/230B	specula 230V a led bianca
		A5386/230R	specula 230V a led rossa
		A5386/230V	specula 230V a led verde
		A5386/24B	specula 24V a led bianca
		A5386/24R	specula 24V a led rossa
		A5386/24V	specula 24V a led verde
AM5440/16	A5440/16		presa universale
		A5440/16R	presa universale rossa
AM5440/2	A5440/2N		presa standard tedesco
		A5440/2NR	presa UNEL rossa
AM5440/3	A5440/3		presa standard tedesco tipo P30
		A5440/3R	presa UNEL tipo P30 rossa
		A5451/2R	presa universale duplex rossa
AM5451/2			presa universale e bipasso duplex
AM5460	A5460		presa per rasoio
AM5471	A5471		limitatore di sovratensione
AM5590/3			guaina di protezione supporto 3 mod
		A5625/12	lampada segnalaz 2 mod 12Vac
		A5625/230	lampada segnalaz 2mod 230Vac
		A5625/24	lampada segnalaz 2 mod 24Vac
		A5630/12	lampada segnapasso 12Vac
		A5630/230	lampada segnapasso 230Vac
		A5630/24	lampada segnapasso 24Vac
		A5631/12	segnapasso 2 mod 12Vac
		A5631/230	segnapasso 2 mod 230Vac
		A5631/24	segnapasso 2 mod 24Vac
AM5702	A5702		dimmer con deviatore
AM5703	A5703		dimmer pulsante 60-500VA
AM5706	A5706		dimmer manopola 100-500W
AM5707			dimmer pulsante trasf el 250VA
AM5711	A5711		termostato
AM5712	A5712		termostato con commutatore
		AM5721	cronotermostato settimanale
AM5730	A5730		ripetitore di segnale
AM5731/12	A5731/12		rivelatore gas metano
AM5732/12	A5732/12		rivelatore GPL
AM5734	A5734		trasformatore
AM5751	A5751		interruttore IR passivi
AM5752	A5752		interruttore IR e selettore
AM5755/12	A5755/12		suoneria elettronica 3 suoni
AM5765	A5765		tasca portabadge 3 moduli
AM5766	A5766		programmatore

Articoli colore bianco	Articoli colore avorio	Articoli comuni	Descrizione
		A5774/1	lampada emergenza 4 moduli 1h
		A5774/3	lampada emergenza 4 moduli 3h
		A5776/1	lampada emergenza 6 moduli 1h
		A5776/1L	lampada emergenza 6 moduli 1h
		A5776/3	lampada emergenza 6 moduli 3h
		A5776/3L	lampada emergenza 6 moduli 3h
		A5779	torcia emergenza estraibile
AM5921A	A5921A		tasto serigrafia 'lampada'
AM5921B	A5921B		tasto serigrafia 'luce scale'
AM5921C	A5921C		tasto serigrafia 'luce tavolo'
AM5921D	A5921D		tasto serigrafia 'campanello'
AM5921E	A5921E		tasto serigrafia 'aspiratore'
AM5921F	A5921F		tasto serigrafia 'chiave'
AM5921G	A5921G		tasto serigrafia 'musica'
AM5921H	A5921H		tasto serigrafia 'telefono'
AM5921L	A5921L		tasto serigrafia 'allarme'
AM5921M	A5921M		tasto serigrafia 'ON'
AM5921N	A5921N		tasto serigrafia 'OFF'
AM5921P	A5921P		tasto serigrafia 'fattorino'
AM5921Q	A5921Q		tasto serigrafia 'infermiera'
AM5921R	A5921R		tasto serigrafia 'servizio'
AM5921W	A5921W		tasto con cartellino
AM5951LC			bussola LC
AM5951SC			connettore fibra ott ST
AM5951ST			connettore fibra ott SC
		A5957/12	connettore RJ12 ad incisione
AM5958/11N	A5958/11N		connettore RJ11 K10
AM5962/5E			RJ45 UTP cat5E AMP
AM5962/5S			RJ45 FTP cat5E AMP
AM5962/6			RJ45 UTP cat6 AMP
AM5962/6S			RJ45 110 IDC cat6 FTP
AM5974AT5	A5974AT5		RJ45 UTP cat5E
AM5974AT6	A5974AT6		RJ45 UTP cat6
AM5979/5E	A5979/5E		RJ45 toolless UTP cat5E
AM5979/5S	A5979/5S		RJ45 toolless FTP cat5E
AM5979/6	A5979/6		RJ45 toolless UTP cat6
AM5979/6S	A5979/6S		RJ45 toolless FTP cat6
AM5982	A5982		RJ11 connettore a morsetto

MÀTIX CATALOGO MY HOME



INDICE DI SEZIONE

36 **Caratteristiche generali**

Catalogo

- 38 Automazione filare
- 46 Diffusione sonora stereo Hi-Fi 2 fili
- 49 Antifurto
- 55 Termoregolazione

MY HOME Costruiteci sopra



MY HOME è un sistema di automazione domestica in grado di offrire soluzioni evolute sempre più richieste nelle abitazioni e nel terziario.

L'offerta copre tutte le funzioni e applicazioni domotiche relative a comfort, sicurezza, risparmio, comunicazione e controllo ed è disponibile in estetica MÀTIX.

Caratteristica comune di tutti i dispositivi di MY HOME è l'utilizzo della medesima tecnologia impiantistica, basata sul bus digitale, che permette di creare una sinergia tra i vari componenti del sistema secondo le scelte e le esigenze del cliente. Inoltre grazie ai display il comando delle applicazioni si arricchisce di immagini, che offrono all'utente un'interfaccia più semplice ed intuitiva.

Videocitofonia



Videocitofono
SWING colore bianco



Videocitofono
SWING colore cenere



Videocitofono
SWING colore corda

SWING 2 FILI:
lo stile e il colore neutro
adatti per tutte le installazioni

SFERA MODULARE E MINISFERA



Posto esterno SFERA
modulare Almetal



Posto esterno SFERA
modulare Alugray



Posto esterno SFERA
modulare Dark Ocra



Posto esterno SFERA
modulare Wagon Green



Posto esterno
MINISFERA con
cornice alluminio



Posto esterno
MINISFERA con
cornice titanio

Automazione filare



AM5831/2



AM5832/2



AM5832/3

COMANDI PER FUNZIONI SPECIALI

Articolo	Descrizione
AM5831/2	comando per funzioni speciali (ON temporizzati, scenari) che può pilotare un solo attuatore per carichi singoli o doppi o 4 scenari memorizzati nel modulo art. F420 - da completare con copritasti a 1 o 2 moduli ad una o due funzioni

COMANDI PER CARICHI SINGOLI E DOPPI

Articolo	Descrizione
AM5832/2	comando che può pilotare un singolo attuatore per carichi singoli o per carichi doppi oppure due attuatori per carichi singoli o doppi indipendenti tra loro - da completare con 1 copritasto a 2 moduli per comandi ad una o due funzioni oppure 2 copritasti ad 1 modulo a una o due funzioni
AM5832/3	comando che può pilotare tre attuatori per carichi singoli o per carichi doppi indipendenti tra loro - da completare con 3 copritasti ad 1 modulo per comandi ad una o due funzioni

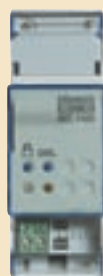

F420



MH200

MODULO SCENARI

Articolo	Descrizione
F420	dispositivo per la memorizzazione di 16 scenari per le applicazioni di Automazione, Diffusione sonora, Termoregolazione e Videocitofonia - 2 moduli DIN

PROGRAMMATTORE SCENARI

Articolo	Descrizione
MH200*	dispositivo per l'esecuzione di scenari programmati con programma TIMH200. Lo scenario può essere abbinato a orari, date, attivazioni manuali, eventi gestiti su canali AUX o generati negli impianti Automazione, Termoregolazione e Antifurto. Ingombro 6 moduli DIN.

* articolo in fase di certificazione IMQ



AM5787



AM5787/4

COMANDI PROTETTI DA CODICE

Articolo	Descrizione
AM5787	articolo che permette la memorizzazione fino a trenta transponder (badge) per l'attuazione di comandi protetti
AM5787/4	comando scenari protetto con transponder - permette la memorizzazione fino a trenta transponder (badge) per il comando di 4 scenari protetti

NOTA: articoli appartenenti al catalogo Antifurto con funzioni di Automazione



3530S



3540

TRANSPONDER

Articolo	Descrizione
3530S	badge portatile - quando viene avvicinato al lettore transponder lo attiva consentendo il trasferimento sul BUS del segnale generato - non necessita di pile per alimentazione - codificabile in modo automatico tramite il lettore transponder
3540	come sopra - a portachiavi

Attenzione: solo i lettori transponder con lotto di produzione 03W18 o superiori, sono in grado di leggere gli articoli 3530S (badge sottile) e 3540 (portachiavi). I lettori più vecchi funzionano solo con l'articolo 3530 (badge).



AM5834



4482/7



4482/16

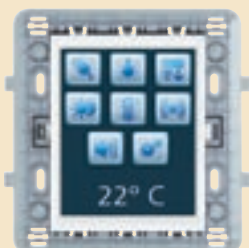

AM5864



AM5790



AM5791
AM5791B



N4640
N4640B

RICEVITORI INFRAROSSI ATTIVI

Articolo	Descrizione
AM5834	ricevitore per il comando a distanza tramite telecomando art. 4482/7 e art. 4482/16 - fino a 16 attuazioni

TELECOMANDI

Articolo	Descrizione
4482/7	telecomando IR a 7 canali - alimentato con due batterie tipo AAA da 1,5V
4482/16	telecomando IR a 16 canali - alimentato con quattro batterie tipo AAA da 1,5V

TOUCH SCREEN

Articolo	Descrizione
AM5864	comando d'ambiente a colori da installare dove sono presenti più funzioni MY HOME. Interfaccia per controllo di scenari, illuminazione, automazione, antifurto, termoregolazione

RIVELATORI AD INFRAROSSI PASSIVI

Articolo	Descrizione
AM5790	rivelatore volumetrico di presenza a raggi infrarossi passivi con livello di sensibilità regolabile (3÷9 metri) - led di segnalazione allarme con memoria - apertura angolare 105°, 14 fasci suddivisi su 3 piani - canale ausiliario di preallarme attivabile
AM5791	rivelatore volumetrico di presenza a raggi infrarossi passivi - led di segnalazione allarme con memoria - apertura angolare parzializzabile da 105° a 0°, lente orientabile su 2 assi, 14 fasci suddivisi su 3 piani - canale ausiliario di preallarme attivabile
AM5791B	rivelatore come sopra con livello di sensibilità prestabilita

RIVELATORE MINI AD INFRAROSSI PASSIVI

Articolo	Descrizione
N4640	rivelatore volumetrico di presenza a raggi infrarossi passivi - led di segnalazione allarme con memoria - sensibilità regolabile (3÷9 metri), apertura angolare 105°, 14 fasci suddivisi su 3 piani - canale ausiliario di preallarme attivabile - montaggio a parete, inclinato e ad angolo
N4640B	rivelatore come sopra - sensibilità 6 metri

NOTA: articoli appartenenti al catalogo Antifurto con funzioni di Automazione, non certificabili secondo la norma CEI EN 50428

Automazione filare



AM5851/1



AM5851/2

ATTUATORI DA INCASSO

Articolo	Descrizione
AM5851/1	attuatore con 1 relé con tasto di comando - per carichi singoli: 6A resistivi o lampade ad incandescenza, 2A cosφ 0,5 per trasformatori ferromagnetici e 150W lampade fluorescenti - da completare con copritasti a 2 moduli per funzione singola o doppia
AM5851/2	attuatore con 2 relé interbloccati con tasto di comando - per carichi doppi 500W per motoriduttori - da completare con copritasti a 2 moduli per funzione doppia



F411/1N



F411/2



F411/4

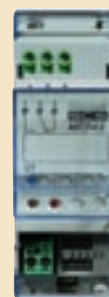

F412

ATTUATORI PER CENTRALIZZAZIONI - 2 MODULI DIN

Articolo	Descrizione
F411/1N	attuatore con 1 relé a due vie - per carichi singoli: 16A resistivi, 10A lampade ad incandescenza, 4A cosφ 0,5 per trasformatori ferromagnetici e 4A per lampade fluorescenti
F411/2	attuatore con 2 relé indipendenti - per carichi singoli e doppi: 10A resistivi e 6A lampade ad incandescenza, 500W per motoriduttori, 2A cosφ 0,5 per trasformatori ferromagnetici e 250W per lampade fluorescenti - interblocco logico dei relé tramite configurazione
F411/4	attuatore con 4 relé indipendenti - per carichi singoli, doppi o misti: 6A resistivi, 2A lampade ad incandescenza, 500W per motoriduttori, 2A cosφ 0,5 per trasformatori ferro-magnetici e 70W per lampade fluorescenti - interblocco logico dei relé tramite configurazione
F412	attuatore con 1 relé NC - per carichi singoli 16A resistivi, 10A per lampade ad incandescenza e 4A per lampade fluorescenti o trasformatori



3475

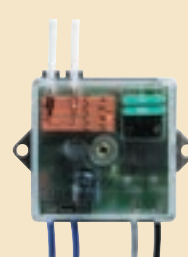

3476

ATTUATORI MODULO BASIC

Articolo	Descrizione
3475	attuatore con 1 relé - per carichi singoli: 2A resistivi o lampade ad incandescenza e 2A cosφ 0,5 per trasformatori ferromagnetici - adatto per l'installazione nelle coppe dei lampadari o nelle scatole da incasso dietro i dispositivi di comando.
3476	attuatore con 1 relé - per carichi singoli: 2A resistivi o lampade ad incandescenza, 2A cosφ 0,5 per trasformatori ferromagnetici - accetta in ingresso un pulsante tradizionale con contatto NO



F413N



F414



F415

USCITA 1÷10V PER BALLAST E DRIVER LED - 2 MODULI DIN

Articolo	Descrizione
F413N	attuatore dimmer per driver di controllo lampade LED e ballast elettronici con ingresso 1÷10V per il pilotaggio di lampade fluorescenti, T8, T5 e a risparmio energetico

ATTUATORI DIMMER - 4 MODULI DIN

Articolo	Descrizione
F414	attuatore dimmer per lampade ad incandescenza e trasformatori ferromagnetici - 60÷1000VA 230V a.c.
F415	attuatore dimmer per trasformatori elettronici - 60÷400VA 230V a.c.

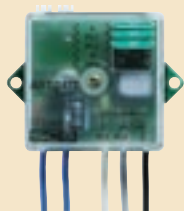

3477



F428



F422



F426



F425



F429



F427



E46ADCN



E48



E48A1

E48A2

INTERFACCIA CONTATTI

Articolo	Descrizione
3477	interfaccia di comando modulo Basic con 2 contatti indipendenti per il comando di 2 attuatori per carichi a funzione singola oppure per il comando di 1 attuatore per carichi a funzione doppia (tap-parelle) - accetta in ingresso due interruttori o pulsanti tradizionali con contatto NO e NC oppure un deviatore tradizionale o pulsanti interbloccati

F428 come sopra - 2 moduli DIN

INTERFACCIA SCS-SCS

Articolo	Descrizione
F422	interfaccia fra impianti basati su BUS SCS anche se dedicati a funzioni diverse fra loro - 2 moduli DIN ribassati

INTERFACCIA PER SISTEMI DIVERSI

Articolo	Descrizione
F426	interfaccia SCS/EIB - per comandare impianti EIB da impianti MY HOME
F427	interfaccia SCS/KNX - per lo scambio di informazioni tra l'impianto Automazione e l'impianto standard KNX

NOTA: articolo in fase di certificazione IMQ

MODULO MEMORIA

Articolo	Descrizione
F425	modulo per la memorizzazione dello stato degli attuatori - per ripristinare l'impianto di automazione luci in caso di black-out - 2 moduli DIN ribassati

INTERFACCIA SCS/DALI

Articolo	Descrizione
F429	interfaccia tra impianto a BUS SCS e dispositivi di illuminazione pilotabili con il protocollo DALI. Può gestire fino a 16 apparecchi DALI.

ALIMENTATORI

Articolo	Descrizione
E46ADCN	alimentatore per sistemi MY HOME - ingresso 230V a.c. uscita 27V d.c. SELV - corrente massima assorbita 300 mA - corrente massima erogata 1,2A esecuzione per fissaggio su profilato DIN con ingombro pari a 8 moduli
E48*	unità base per alimentazione dei sistemi MY HOME con più impianti (Antifurto, Automazione ecc.) da abbinare ai moduli accessori art. E48A1 e art. E48A2 - Alimentazione 110÷230V a.c., uscita 29÷35V c.c. 1,2A, potenza assorbita 131VA cosφ 0,99 - ingombro 10 moduli DIN
E48A1*	modulo accessorio per l'alimentazione a 27V d.c. 1,2A degli impianti Antifurto, Automazione e Termoregolazione - possibilità di collegamento batteria tampone 12V 7,2÷24Ah - ingombro 4 moduli DIN - Pd=7W
E48A2*	modulo accessorio per l'alimentazione a 27V d.c. 1,2A degli impianti Antifurto, Automazione e Termoregolazione e Videocitofonia 2 fili - possibilità di collegamento batteria tampone 12V 7,2÷24Ah - ingombro 4 moduli DIN - Pd=4,6W

* articolo in fase di certificazione IMQ

Automazione filare



335919

3559

INTERFACCIA PC

Articolo	Descrizione
335919	cavo interfaccia PC per programmazione - per RS232
3559	come sopra - per USB

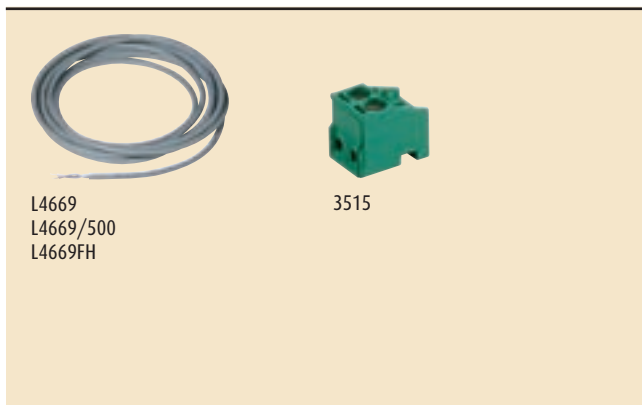

L4669
L4669/500
L4669FH

3515

DOPPIO INGUAINATO

Articolo	Descrizione
L4669	doppino inguainato costituito da 2 conduttori flessibili con guaina intrecciata e non schermata per antifurto e automazione - isolamento 300/500V - rispondente alle norme CEI 46-5 e CEI 20-20 - lunghezza matassa 100m
L4669/500	come sopra - in matassa da 500m
L4669FH	come sopra - cavo a bassa tossicità privo di alogeni per applicazioni in ambienti a maggior riguardo per la sicurezza in caso di incendi

MORSETTI ESTRAIBILI

Articolo	Descrizione
3515	morsetti estraibili di ricambio

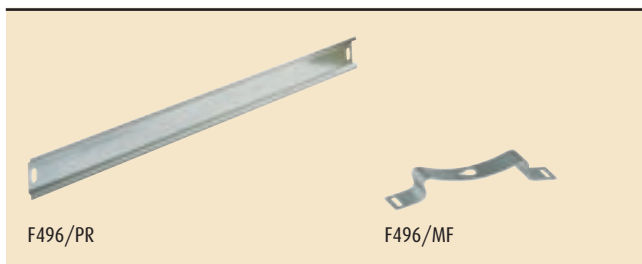

F496/PR

F496/MF

ACCESSORI PER QUADRO DOMOTICO

Articolo	Descrizione
F496/PR	profilato ribassato per guida DIN 35
F496/MF	mollette per fissaggio su guida DIN 35 (10 pezzi)
F496/PF	piastra di fissaggio su guida DIN 35
F496/FF	fascette di fissaggio (10 pezzi)



F496/PF

F496/FF



3501/0 3501/1 3501/2 3501/3 3501/4 3501/5



3501/6 3501/7 3501/8 3501/9 3501/GEN 3501/GR



3501/AMB 3501/AUX 3501/ON 3501/OFF 3501/OI 3501/PUL



3501/SLA 3501/CEN 3501/T 3501/TM



3501K 3501K/1



3503 3503/SOFT

CONFIGURATORI - CONFEZIONE MONOTIPO DA 10 PEZZI

Articolo	Descrizione
3501/0	configuratore 0
3501/1	configuratore 1
3501/2	configuratore 2
3501/3	configuratore 3
3501/4	configuratore 4
3501/5	configuratore 5
3501/6	configuratore 6
3501/7	configuratore 7
3501/8	configuratore 8
3501/9	configuratore 9
3501/GEN	configuratore GEN
3501/GR	configuratore GR
3501/AMB	configuratore AMB
3501/AUX	configuratore AUX
3501/ON	configuratore ON
3501/OFF	configuratore OFF
3501/OI	configuratore OI
3501/PUL	configuratore PUL
3501/SLA	configuratore SLA
3501/CEN	configuratore CEN
3501/T	configuratore ↑↓
3501/TM	configuratore ↑↓ M

KIT CONFIGURATORI

Articolo	Descrizione
3501K	Kit configuratori dal n°0 al n°9
3501K/1	Kit configuratori AUX, GEN, GR, AMB, ON, OFF, O/I, PUL, SLA, CEN, ↑↓, ↑↓ M

KIT CONFIGURAZIONE VIRTUALE

Articolo	Descrizione
3503	kit per la configurazione dell'impianto Automazione mediante PC palmare e software VIRTUAL CONFIGURATOR, fornito a corredo mediante CD e scheda di memoria Secure Digit (SD)
3503/SOFT	confezione comprendente N° 1 CD e N° 1 scheda di memoria Secure Digit (SD) per installazione software VIRTUAL CONFIGURATOR nel PC palmare

Automazione filare copritasti

Panoramica delle serigrafie



...AA



...AB



...AC



...AD



...BA



...BB



...BC



...BD



...BE



...BF



...BH

COPRITASTI CON SERIGRAFIA - A 1 FUNZIONE - 1 MODULO

Articolo	Descrizione serigrafia
AM5915AA	OFF
AM5915AB	ON
AM5915AC	GEN
AM5915AD	simbolo dimmer
AM5915BA	simbolo luce
AM5915BB	simbolo campana
AM5915BC	simbolo aspiratore
AM5915BD	simbolo chiave
AM5915BE	simbolo chiave di violino
AM5915BF	simbolo infermiera
AM5915BH	ALARM

COPRITASTI CON SERIGRAFIA - A 1 FUNZIONE - 2 MODULI

Articolo	Descrizione serigrafia
AM5915/2AA	OFF
AM5915/2AB	ON
AM5915/2AC	GEN
AM5915/2AD	simbolo dimmer
AM5915/2BA	simbolo luce
AM5915/2BB	simbolo campana
AM5915/2BC	simbolo aspiratore
AM5915/2BD	simbolo chiave
AM5915/2BE	simbolo chiave di violino
AM5915/2BF	simbolo infermiera
AM5915/2BH	ALARM

Panoramica delle serigrafie



...AF



...AG



...AH



...AI



...BF



AM5911

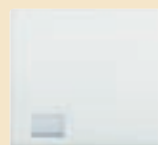

AM5911/2

COPRITASTI CON SERIGRAFIA - A 2 FUNZIONI - 1 MODULO

Articolo	Descrizione serigrafia
AM5911AF	ON OFF GEN
AM5911AG	ON OFF
AM5911AH	SU GIU'
AM5911AI	ON OFF regolazione
AM5911BF	Funzioni Diffusione sonora

COPRITASTI CON SERIGRAFIA - A 2 FUNZIONI - 2 MODULI

Articolo	Descrizione serigrafia
AM5911/2AF	ON OFF GEN
AM5911/2AG	ON OFF
AM5911/2AH	SU GIU'
AM5911/2AI	ON OFF regolazione

COPRITASTI SENZA SERIGRAFIA A 1 E 2 FUNZIONI

Articolo	Descrizione
AM5911	copritasto non serigrafato - 1 mod.
AM5911/2	copritasto non serigrafato - 2 mod.

Diffusione sonora stereo HI-FI 2 fili



F500 - F500COAX



L4561N



AM5740



3495

SORGENTI SONORE

Articolo	Descrizione
F500COAX	sintonizzatore radio RDS stereo con cavo avente un connettore coassiale tipo MCX-F per il collegamento di una antenna esterna - 4 moduli DIN - completo di compensatore di profondità per guida DIN
F500	sintonizzatore radio RDS stereo - 4 moduli DIN - completo di compensatore di profondità per guida DIN
L4561N	dispositivo per il controllo di sorgenti stereo predisposte con telecomando ad infrarosso - da programmare tramite PC - possibilità di gestione della sorgente tramite gli amplificatori o i comandi speciali - 4 moduli DIN - completo di cavo RCA/RCA e cavo con jack per il collegamento del trasmettitore IR
AM5740	ingresso RCA ad incasso - 2 moduli MATIX - per controllo di una sorgente stereo
3495	isolatore sorgente per sorgenti sonore di classe I - due coppie di morsetti RCA femmina a cui collegare sul lato IN la sorgente sonora (impianto stereo, lettore CD, uscita audio da PC) e sul lato OUT l'ingresso RCA o il controllo stereo - da utilizzare anche quando è presente più di una sorgente sonora di classe II. L'isolatore in questo caso viene utilizzato dalla seconda sorgente di classe II in poi.



F502

AMPLIFICATORI E COMANDI

Articolo	Descrizione
F502	amplificatore stereo 4 moduli DIN - morsetto per collegamento impianto bus scs e casse stereo - alimentazione 100÷240V a.c.
AM5742	amplificatore da incasso - due moduli - collegamento impianto bus scs e casse stereo - funzioni di: accensione/spengimento casse stereo, controllo volume, funzione cicla sorgente e cambio stazione radio o traccia CD
AM5831/2	comando speciale per la gestione degli amplificatori - gestione dell'accensione/spengimento, controllo volume, cambio sorgente e cambio stazioni radio programmate - ingombro 2 moduli

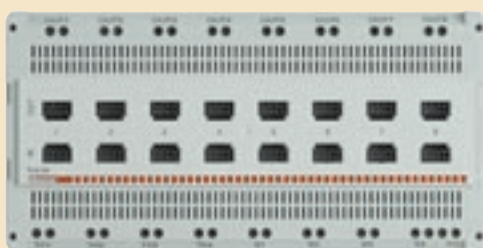

F441M

MISCELATORI AUDIO/VIDEO

Articolo	Descrizione
F441M	matrice multicanale con funzioni di permutazione, miscelazione e derivazioni di switch per la distribuzione sia del segnale di sorgenti sonore stereo che per segnali audio/video del sistema 2 fili citofonico/video - 8 ingressi (primi 4 per impianto due fili citofonico/video, i successivi per sorgenti sonore stereo) e 8 uscite - 10 moduli DIN - completo di compensatore di profondità per guida DIN
F441	nodo Audio/Video per la miscelazione delle sorgenti audio (Max 4 sorgenti) verso 4 uscite - 6 moduli DIN - completo di compensatore di profondità per guida DIN
346830	adattatore video per impianto base Diffusione sonora - una sola sorgente sonora installabile - 2 moduli DIN



F441



346830



L4569

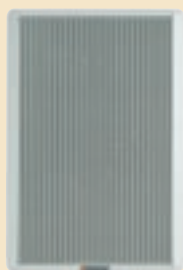

L4567

DIFFUSORI SONORI DA PARETE

Articolo	Descrizione
L4567	diffusore 8 Ω da parete ultrapiatto P= 35 mm - potenza 40W a 2 vie - colore bianco
L4569	diffusore 8 Ω da esterno IPx4 con staffe di fissaggio per la regolazione dell'inclinazione - potenza 140W a 2 vie - colore nero



L4566

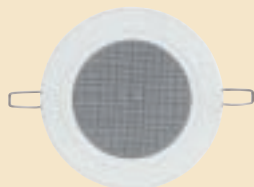

L4566/10

DIFFUSORI SONORI DA CONTROSOFFITTO E INCASSO

Articolo	Descrizione
L4566	diffusore 8 Ω da controsoffitto L=240 mm - potenza 100W a due vie - colore bianco
L4566/10	diffusore 8 Ω da controsoffitto e cartongesso L=100 mm - potenza 20W - colore bianco
L4568	diffusore 8 Ω con dimensioni pari ad un pannello da controsoffitto (60x60 cm) per installazione in controsoffitti - potenza 50W - colore bianco
N4565	diffusore 16 Ω da incasso per scatola 506E e PB526 - potenza 12W



L4568



N4565



336985

CONNETTORI PER INTERFACCIA DEL CAVO BUS DEL CONTROLLO STEREO

Articolo	Descrizione
336985	connettore 8 contatti serie MÀTIX chiaro per collegamento dell'interfaccia art. L4561N al BUS (cablare i PIN 5 e 6)



AM5864

TOUCH SCREEN

Articolo	Descrizione
AM5864	comando d'ambiente a colori da installare dove sono presenti più funzioni MY HOME. Interfaccia per controllo di scenari, illuminazione, automazione, antifurto, termoregolazione

Diffusione sonora stereo HI-FI 2 fili



346000



336904



E48



E48A2



3499



3515

335919
3559

3559



3501/0



3501/1



3501/2



3501/3



3501/4



3501/5



3501/6



3501/7



3501/8



3501/9



3501/GEN



3501/AMB



3501/SLA



3501K



3501K/1

ALIMENTATORE

Articolo	Descrizione
346000	alimentatore per sistema diffusione sonora - ingresso 230Va.c. uscita 27Vd.c. - massima corrente erogata 1200mA - fissaggio su profilato DIN con ingombro pari a 8 moduli
E48	unità base per alimentazione dei sistemi MY HOME con più impianti (Diffusione sonora, Automazione ecc.) da abbinare ai moduli accessori art. E48A1 e art. E48A2 - Alimentazione 110÷230V a.c., uscita 29÷35V c.c. 1,2A, potenza assorbita 131VA cosφ 0,99 - ingombro 10 moduli DIN
E48A2	modulo accessorio per l'alimentazione a 27V d.c. 1,2A degli impianti Diffusione sonora, Automazione e Termoregolazione e Videocitofonia 2 fili - ingombro 4 moduli DIN - Pd=4,6W

CAVO PER IMPIANTI

Articolo	Descrizione
336904	cavo a 2 conduttori twistati interrabile in tubazioni - rispondente alle norme CEI 20-13 e CEI 20-14 - lunghezza matassa 200 m

TERMINATORE DI LINEA

Articolo	Descrizione
3499	terminatore di linea - da installare sulle uscite utilizzate del nodo audio/video

ACCESSORI VARI

Articolo	Descrizione
3515	morsetto estraibile di ricambio
335919	cavo di collegamento del TOUCH SCREEN al PC per la programmazione del dispositivo
3559	cavo sopra - per porta USB

CONFEZIONE MONOTIPO DA 10 PEZZI

Articolo	Descrizione
3501/0	configuratore 0
3501/1	configuratore 1
3501/2	configuratore 2
3501/3	configuratore 3
3501/4	configuratore 4
3501/5	configuratore 5
3501/6	configuratore 6
3501/7	configuratore 7
3501/8	configuratore 8
3501/9	configuratore 9
3501/GEN	configuratore GEN
3501/AMB	configuratore AMB
3501/SLA	configuratore SLA

KIT CONFIGURATORI

Articolo	Descrizione
3501K	Kit configuratori dal n°0 al n°9
3501K/1	Kit configuratori AUX, GEN, GR, AMB, ON, OFF, O/I, PUL, SLA, CEN, ↑↓, ↑↓ M

Antifurto



3485
3485B



3486



AM5787/4



AM5783/8

CENTRALE CON COMUNICATORE TELEFONICO

Articolo	Descrizione
3485	centrale POLYX ALARM con funzione autoapprendimento dell'impianto e visualizzazione della configurazione sul display. Comandabile tramite transponder e tastiera. Gestione di max 72 sensori, max 8 zone e possibilità di definire fino a 16 scenari d'impiego. Dotata di comunicatore telefonico PSTN per invio degli allarmi. Programmabile mediante applicativo TiSecurity. Installazione a parete mediante staffa metallica fornita a corredo. Alimentazione con batteria art. 3506 fornita a corredo.
3486	centrale configurazione di autoapprendimento dell'impianto e visualizzazione della configurazione sul display. Comandabile tramite telecomando IR, transponder e tastiera. Gestione di max 72 sensori, max 8 zone e possibilità di definire fino a 16 scenari d'impiego. Dotata di comunicatore telefonico PSTN e GSM integrato per invio degli allarmi. Programmabile mediante applicativo TiSecurity. Installazione a parete con staffa metallica fornita a corredo o ad incasso in scatole MULTIBOX. Alimentazione con batteria art. 3507/6.
3483	cavo coassiale per prolunga antenna della centrale art. 3486 - L = 3,5m

CENTRALE

Articolo	Descrizione
3485B	centrale POLYX ALARM con funzione autoapprendimento dell'impianto e visualizzazione della configurazione sul display. Comandabile tramite transponder e tastiera. Gestione di max 36 scenari, max 4 zone e possibilità di definire fino a 4 scenari d'impiego. Installazione a parete mediante staffa metallica fornita a corredo. Dotata di attuatore per segnalazione di allarme e morsetto per collegamento di contatti NC di protezione porte e finestre. Alimentazione con batteria art. 3506 fornita a corredo.

PARZIALIZZATORE ZONE 1÷4

Articolo	Descrizione
AM5787/4	ricevitore per l'inserimento ed il disinserimento dell'impianto tramite il transponder art. 3530S e art. 3540 - pulsanti per il controllo di 4 zone - segnalazione stato delle zone e dell'impianto tramite led - possibilità di disabilitazione delle segnalazioni luminose e acustiche - accoppiabile alla centrale monozona per ampliare l'impianto da 1 a 4 zone

ESPANSORE ZONE 5÷8

Articolo	Descrizione
AM5783/8	modulo per l'ampliamento delle zone parzializzabili - pulsanti di controllo delle zone 5-8 - segnalazione stato delle zone tramite led - possibilità di disabilitazione delle segnalazioni luminose - accoppiabile al parzializzatore zone 1-4 per ampliare l'impianto fino a 8 zone

Antifurto



AM5786

INSERITORE A TASTIERA

Articolo	Descrizione
AM5786	dispositivo per inserire e disinserire l'impianto mediante codice numerico impostato e memorizzato nella centrale antifurto art. 3485/B e art. 3486. Se utilizzato con centrale da incasso art. AM5780/4 il codice utilizzato è quello memorizzato nella centrale antintrusione durante la fase di programmazione.



AM5787



3530S



3540

LETTORE DI TRANSPONDER

Articolo	Descrizione
AM5787	svolge funzioni di inserimento e disinserimento dell'impianto tramite il transponder (badge) - permette la memorizzazione fino a 30 transponder - segnalazione stato impianto tramite led - canale ausiliario disponibile per attuazioni



AM5785

TRANSPONDER

Articolo	Descrizione
3530S	badge portatile sottile
3540	badge portatile a portachiavi

DISINSERITORE A CHIAVE

Articolo	Descrizione
AM5785	modulo per disinserimento e blocco dell'impianto mediante chiave meccanica - segnalazione stato impianto tramite led - dotato di portellino di occultamento - chiave con 10.000 combinazioni



AM5790

 AM5791
AM5791B

RIVELATORE AD INFRAROSSI PASSIVI

Articolo	Descrizione
AM5790	rivelatore volumetrico di presenza a raggi infrarossi passivi con sensibilità regolabile (3÷9 metri) - led di segnalazione allarme con memoria apertura angolare 105°, 14 fasci suddivisi su 3 piani - canale ausiliario di preallarme attivabile
AM5791	rivelatore volumetrico di presenza come sopra - apertura angolare parzializzabile da 105° a 0° - lente orientabile su 2 assi
AM5791B	rivelatore volumetrico di presenza come sopra - con livello di sensibilità prestabilita (6 metri)

 N4640
N4640B

RIVELATORE MINI AD INFRAROSSI PASSIVI

Articolo	Descrizione
N4640	rivelatore volumetrico di presenza a raggi infrarossi passivi con sensibilità regolabile (3÷9 metri) - led di segnalazione allarme con memoria - portata max 9 metri, apertura angolare 105°, 14 fasci suddivisi su 3 piani - canale ausiliario di preallarme attivabile - montaggio a parete, inclinato e ad angolo
N4640B	rivelatore come sopra - con livello di sensibilità prestabilito (6 metri)



AM5792

3480

F482



3510

3510M

3510PB



3511

3512

3513

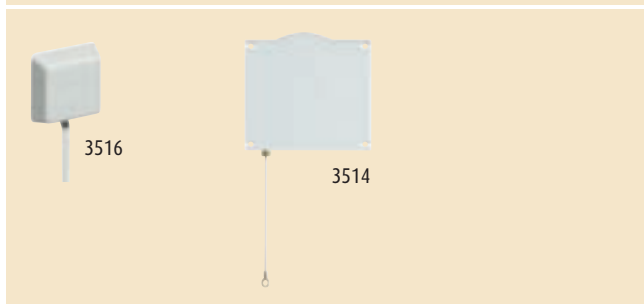

3516

3514

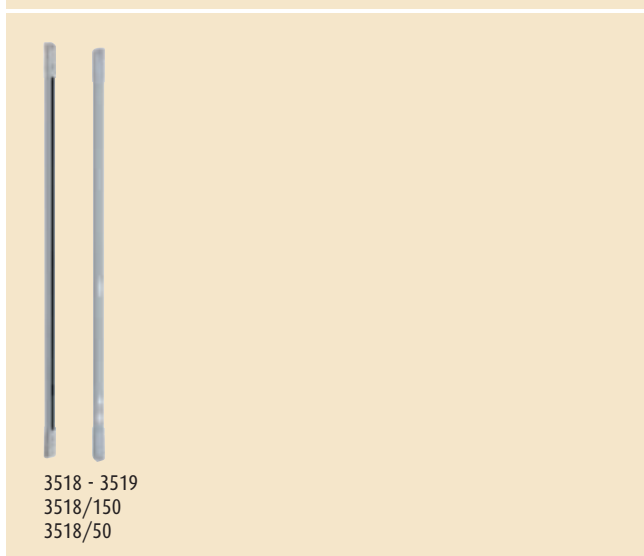
3518 - 3519
3518/150
3518/50

MODULO INTERFACCIA CONTATTI

Articolo	Descrizione
AM5792	Modulo interfaccia contatti elettromagnetici NC - possibilità di connessione linea di protezione contatti bilanciata e non bilanciata - led indicazione allarme con memoria di intervento - canale ausiliario di preallarme attivabile

Come sopra - per gestione di 2 linee contatti elettromagnetici NC indipendenti e tapparelle (solo art. F482)

Articolo	N° moduli
3480	base
F482	2 DIN

CONTATTI MAGNETICI

Articolo	Descrizione
3510	sensori elettromagnetici a contatto NC e linea di protezione - esecuzione per installazione da incasso
3510M	sensore come sopra - esecuzione in ottone ad elevata resistenza meccanica per montaggio nei serramenti in materiale non ferromagnetico e con profilo a bassa sezione
3510PB	sensore come sopra - esecuzione in ottone ad elevata resistenza meccanica per montaggio in tutti i tipi di serramenti e nelle porte blindate.
3511	sensore come sopra - esecuzione per installazione a vista
3512	sensore come sopra - esecuzione in alluminio pressofuso per montaggio in porte basculanti o scorrevoli. Predisposto per installazione a pavimento.
3513	sensore come sopra - esecuzione per installazione a vista per superfici metalliche

RIVELATORE A FUNE PER TAPPARELLE

Articolo	Descrizione
3514	rivelatore per la protezione delle tapparelle o avvolgibile similari, possibilità di gestione anche di un magnete di apertura (a corredo) per il controllo perimetrale

SENSORE PIEZOELETTRICO

Articolo	Descrizione
3516	sensore piezoelettrico di rottura vetri. Installazione mediante biadesivo a corredo.

BARRIERE IR

Barriere ad infrarossi attivi, per la protezione di finestre e porte. Il dispositivo è costituito da 2 colonne, una ha la funzione di TRASMETTITORE (TX), l'altra di RICEVITORE (RX). Nel caso di interruzione di più fasci IR l'allarme viene generato istantaneamente.

Articolo	Descrizione
3518	barriera per finestre - 1 metro
3519	barriera per porte - 2 metri
3518/50	barriera per finestra - 0,5 metri
3518/150	barriera per finestra - 1,5 metri

Antifurto



AM5794



AM5795

MODULO ATTUATORE A RELÉ

Articolo	Descrizione
AM5794	modulo attuatore a configurazione multipla con uscita mediante relé - contatti C-NO-NC, 24V 0,4A cos- 0,4 - da impiegare per la ripetizione dell'allarme, l'attivazione di un dispositivo esterno, la ripetizione dello stato dell'impianto, la segnalazione della batteria scarica

INTERFACCIA CANALE AUSILIARIO

Articolo	Descrizione
AM5795	modulo interfaccia per contatti ausiliari di tipo NO o NC - disponibilità di ingresso 5-12V a.c./d.c. optoisolato - da impiegare per varie funzioni, tra le quali la "richiesta soccorso anziani", "l'antipanico" e per allarmi tecnici similari



N4070



3507/6



3506

SIRENA INTERNA

Articolo	Descrizione
N4070	sirena da interno autoalimentata installabile in scatola 506E - da equipaggiare con batteria 6V 0,5Ah art. 3507/6 - intensità sonora 90dB(A) a 3 metri - protetta contro strappo e manomissione

BATTERIA

Articolo	Descrizione
3507/6	batteria 6V 0,5Ah per sirena da interno art. 4070, HC/HS/N/NT4070 e centrale con comunicatore art. 3486
3506	batteria 7,2V per centrali art. 3485/B

 4072L
4072A

3505/12

SIRENA ESTERNA CON BATTERIA DEL SISTEMA

Articolo	Descrizione
4072L	sirena da esterno che contiene la batteria di autoalimentazione di tutto il sistema - segnalazione acustica regolabile da 0 a 10 minuti tramite la centrale - da equipaggiare con batteria 12V 12Ah art. 3505/12 - intensità sonora 105dB(A) a 3 metri - segnalatore ottico con lampada allo xenon - griglia antischiuma - protetta contro strappo ed apertura - da abbinare all'alimentatore art. E46ADCN

BATTERIA PER SIRENA ESTERNA ART. 4072L

Articolo	Descrizione
3505/12	batteria 12V 12Ah

SIRENA ESTERNA OPZIONALE

Articolo	Descrizione
4072A	sirena da esterno autoalimentata - segnalazione acustica regolabile da 0 a 10 minuti tramite la centrale - da equipaggiare con batteria 12V 7Ah - intensità sonora 105dB(A) a 3 metri - segnalatore ottico con lampada allo xenon - griglia antischiuma - protetta contro strappo ed apertura - da abbinare all'alimentatore art. E47ADCN

NOTA: nella confezione delle sirene esterne non sono compresi i configuratori. Gli stessi sono acquistabili separatamente con le modalità indicate alla pagina "Catalogo - Accessori".



E46ADCN

E47ADCN
E47/12

E48

E48A1
E48A2

F115/8A



F115/8B



3549

ALIMENTATORI

Articolo	Descrizione
E46ADCN	alimentatore per impianto antifurto da abbinare alla sirena esterna art. 4072L - ingresso 230V a.c. uscita 27V d.c. SELV - corrente massima assorbita 450mA - esecuzione per fissaggio su profilato DIN con ingombro pari a 8 moduli per centralini da incasso o da parete
E47ADCN	alimentatore come sopra da abbinare alla sirena esterna opzionale art. 4072A - esecuzione per fissaggio su profilato DIN con ingombro pari a 8 moduli per contenitori da parete art. F115/8A - realizzato per il collegamento di 1 batteria 12V 7/12/24Ah per l'autoalimentazione di tutto il sistema
E47/12	alimentatore come sopra - ingombro 8 moduli DIN per contenitori a parete art. F115/8A - realizzato per il collegamento di 1 batteria 12V 6,5÷24Ah per l'alimentazione di dispositivi a 12V (barriere IR, etc.)
E48	unità base per alimentazione dei sistemi MY HOME con più impianti (Antifurto, Automazione ecc.) da abbinare ai moduli accessori art. E48A1 e art. E48A2 - Alimentazione 110÷230V a.c., uscita 29÷35V c.c. 1,2A, potenza assorbita 131VA cos ϕ 0,99 - ingombro 10 moduli DIN
E48A1	modulo accessorio per l'alimentazione a 27V d.c. 1,2A degli impianti Antifurto, Automazione e Termoregolazione - possibilità di collegamento batteria tampone 12V 7,2÷24Ah - ingombro 4 moduli DIN - Pd=7W
E48A2	modulo accessorio per l'alimentazione a 27V d.c. 1,2A degli impianti Antifurto, Automazione e Termoregolazione e Videocitofonia 2 fili - possibilità di collegamento batteria tampone 12V 7,2÷24Ah - ingombro 4 moduli DIN - Pd=4,6W

SCATOLE DA PARETE PER ALIMENTATORE E BATTERIA

Articolo	Descrizione
F115/8A	contenitore DIN da parete per montaggio alimentatore art. E47ADCN
F115/8B	contenitore per batteria 12V 7Ah di autoalimentazione del sistema antifurto con alimentatore art. E47ADCN - contatto di autoprotezione contro tentativi di apertura

GARANZIA ESTESA 4 PLUS

Articolo	Descrizione
3549	pacchetto di garanzia 4 PLUS BTicino - programma di garanzia estesa che offre all'installatore i seguenti vantaggi: - messa in servizio gratuita da parte del Centro Assistenza Tecnica BTicino - assistenza post-vendita fornita tramite Centri di Assistenza Tecnica BTicino - interventi in garanzia gratuita nei primi 2 anni e con contributo fisso per i 2 anni successivi - estensione di 4 anni di garanzia sull'impianto antifurto - interventi fuori garanzia con contributo fisso a condizioni vantaggiose - attivazione del servizio MY HOME Web (su richiesta del cliente)

NOTA: per maggiori informazioni sul servizio consultare i funzionari di vendita BTicino

Antifurto



3501K

3501K/1



3501/1



3501/2



3501/3



3501/4



3501/5



3501/6



3501/7



3501/8



3501/9

KIT CONFIGURATORI MISTI

Articolo	Descrizione
3501K	kit configuratori dal n° 0 al n° 9
3501K/1	3501K/1 Kit configuratori AUX, GEN, GR, AMB, ON, OFF, O/I, PUL, SLA, CEN, ↑↓, ↑↓, M

SET CONFIGURATORI - CONFEZIONE 10 PEZZI

Articolo	Descrizione
3501/1	configuratore 1
3501/2	configuratore 2
3501/3	configuratore 3
3501/4	configuratore 4
3501/5	configuratore 5
3501/6	configuratore 6
3501/7	configuratore 7
3501/8	configuratore 8
3501/9	configuratore 9



3515

MORSETTI ESTRAIBILI

Articolo	Descrizione
3515	morsetti estraibili di ricambio



L4630

TAMPER

Articolo	Descrizione
L4630	dispositivo antimanomissione per la protezione dei dispositivi antifurto - tacche di riferimento per adattamento ad ogni tipo di scatola da incasso



L4669S

 335919
3559

CAVI DI COLLEGAMENTO

Articolo	Descrizione
L4669S	doppino inguainato SCS costituito da 2 conduttori flessibili con guaina intrecciata e non schermata per sistema antifurto - isolamento 300/500V - rispondente alle norme CEI 46-5 e CEI 20-20 - lunghezza matassa 100 metri
335919	cavo di collegamento seriale al PC per la programmazione delle centrali art. 3485, art. 3485B e art. 3486
3559	come sopra - collegamento tramite porta USB

Termoregolazione



AM5875

CENTRALE 4 ZONE

Articolo	Descrizione
AM5875	centrale per la gestione di un impianto termoregolazione con un massimo di 4 zone - nella confezione viene fornito anche il software TiThermo Basic per la programmazione da PC - 3 moduli da incasso



3550



3507/6

CENTRALE 99 ZONE

Articolo	Descrizione
3550	centrale per la gestione di un impianto termoregolazione con un massimo di 99 zone - nella confezione viene fornito anche il software TiThermo per la programmazione da PC - contenitore da parete

BATTERIA

Articolo	Descrizione
3507/6	batteria 6V 0,5Ah per centrale termoregolazione



AM5872

SONDE

Articolo	Descrizione
AM5872	sonda per il controllo della temperatura ambiente per impianti di riscaldamento e raffrescamento - con manopola per la variazione di $\pm 3^\circ\text{C}$ rispetto alla temperatura impostata e per la selezione della modalità - campo di regolazione temperatura 3-40°C - due moduli



F430/2



F430/4

ATTUATORI

Articolo	Descrizione
F430/2	attuatore con 2 relè indipendenti - per carichi singoli e doppi: 6A resistivi, 3A valvole motorizzate e pompe - interblocco logico dei relè tramite configurazione - 2 moduli DIN
F430/4	attuatore con 4 relè indipendenti - per carichi singoli, doppi o misti: 6A resistivi, 3A valvole motorizzate, pompe e fan-coil - interblocco logico dei relè tramite configurazione - 2 moduli DIN



3480



F482

MODULO INTERFACCIA CONTATTI

Articolo	Descrizione
3480	modulo interfaccia contatti elettromagnetici di porte o finestre per lo spegnimento della zona interessata - contenitore basic
F482	come sopra - contenitore DIN 2 moduli

Termoregolazione

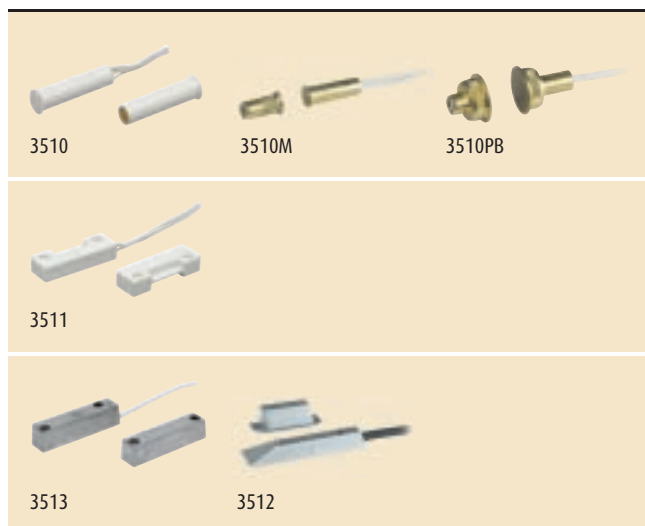

CONTATTI MAGNETICI

Articolo	Descrizione
3510	sensori elettromagnetici a contatto NC e linea di protezione - esecuzione per installazione da incasso
3510M	seniore come sopra - esecuzione in ottone ad elevata resistenza meccanica per montaggio nei serramenti in materiale non ferromagnetico e con profilo a bassa sezione
3510PB	seniore come sopra - esecuzione in ottone ad elevata resistenza meccanica per montaggio in tutti i tipi di serramenti e nelle porte blindate.
3511	seniore come sopra - esecuzione per installazione a vista
3512	seniore come sopra - esecuzione in alluminio pressofuso per montaggio in porte basculanti o scorrevoli. Predisposto per installazione a pavimento.
3513	seniore come sopra - esecuzione per installazione a vista per superfici metalliche

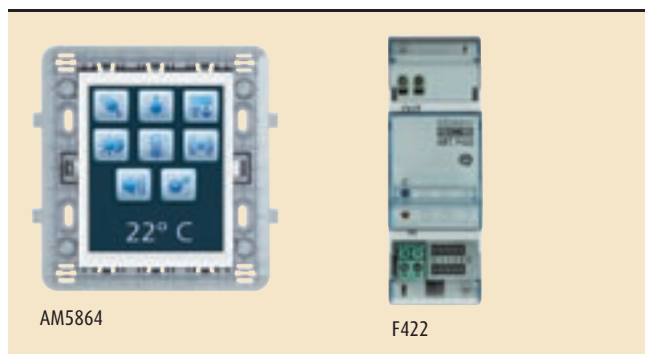

TOUCH SCREEN

Articolo	Descrizione
AM5864	comando d'ambiente a colori da installare dove sono presenti più funzioni MY HOME. Interfaccia per controllo di scenari, illuminazione, automazione, antifurto, termoregolazione, diffusione sonora, gestione energia

INTERFACCIA SCS-SCS

Articolo	Descrizione
F422	interfaccia fra impianti basati su BUS SCS anche se dedicati a funzioni diverse fra loro - 2 moduli DIN ribassati

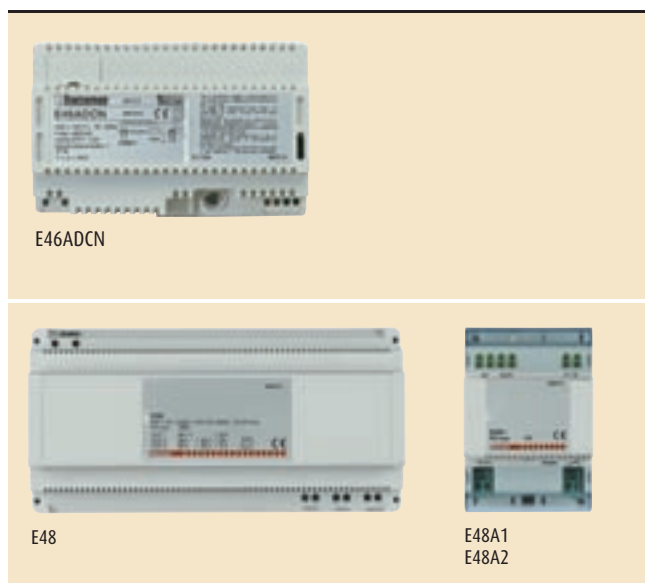

ALIMENTATORI

Articolo	Descrizione
E46ADCN	alimentatore per sistemi MY HOME - ingresso 230V a.c. uscita 27V d.c. SELV - corrente massima assorbita 300 mA - corrente massima erogata 1,2A esecuzione per fissaggio su profilato DIN con ingombro pari a 8 moduli
E48	unità base per alimentazione dei sistemi MY HOME con più impianti (antifurto, automazione ecc.) da abbinare ai moduli accessori art. E48A1 e art. E48A2 - Alimentazione 110÷230V a.c., uscita 29÷35V c.c. 1,2A, potenza assorbita 131VA cosφ 0,99 - ingombro 10 moduli DIN
E48A1	modulo accessorio per l'alimentazione a 27V d.c. 1,2A degli impianti antifurto, automazione e termoregolazione - possibilità di collegamento batteria tampone 12V 7,2÷24Ah - ingombro 4 moduli DIN - Pd=7W
E48A2	modulo accessorio per l'alimentazione a 27V d.c. 1,2A degli impianti antifurto, automazione e termoregolazione e videocitofonia 2 fili - possibilità di collegamento batteria tampone 12V 7,2÷24Ah - ingombro 4 moduli DIN - Pd=4,6W



L4669
L4669/500



3515

DOPPIO INGUAINATO

Articolo	Descrizione
L4669	doppino inguainato costituito da 2 conduttori flessibili con guaina intrecciati e non schermati per sistema a BUS - isolamento 300/500V - rispondente alle norme CEI 46-5 e CEI 20-20 - lunghezza matassa 100m
L4669/500	come sopra - in matassa da 500m

MORSETTI ESTRAIBILI

Articolo	Descrizione
3515	morsetti estraibili di ricambio



335919



3559

INTERFACCIA PC

Articolo	Descrizione
335919	cavo interfaccia PC per la programmazione della centrale a 99 zone art. 3550- per RS232
3559	cavo interfaccia PC per la programmazione della centrale a 99 zone art. 3550 e a 4 zone art. HC/HS/L/N/NT4695 - per USB



3501/0 3501/1 3501/2 3501/3 3501/4 3501/5 3501/6



3501/7 3501/8 3501/9 3501/CEN 3501/SLA 3501/OFF

CONFIGURATORI - CONFEZIONE MONOTIPO DA 10 PEZZI

Articolo	Descrizione
3501/0	configuratore 0
3501/1	configuratore 1
3501/2	configuratore 2
3501/3	configuratore 3
3501/4	configuratore 4
3501/5	configuratore 5
3501/6	configuratore 6
3501/7	configuratore 7
3501/8	configuratore 8
3501/9	configuratore 9
3501/OFF	configuratore OFF
3501/SLA	configuratore SLA
3501/CEN	configuratore CEN



3501K



3501K/1

KIT CONFIGURATORI

Articolo	Descrizione
3501K	Kit configuratori dal n°0 al n°9
3501K/1	Kit configuratori AUX, GEN, GR, AMB, ON, OFF, O/I, PUL, SLA, CEN, ↑↓, ↑↓M

PLACCHE: INSTALLAZIONE E GAMMA COLORI



INDICE DI SEZIONE

- 60 Installazione con supporti MÀTIX
- 61 Colori placche in tecnopolimeri
- 62 Installazione con supporti MÀTIX di apparecchi MÀTIX con placche MAGIC
- 63 Combinazione apparecchi MÀTIX con placche MAGIC
- 64 Installazione su profilati e guida DIN
- 65 Soluzioni installative per il terziario
- 68 Custodie e dispositivi protetti

Installazione con supporti MÀTIX

Scatole	Supporti	N° moduli	Placche
<p>500 (Ø 60x44 mm) PB502 (Ø 68x51 mm)</p> <p>502E (70x70x50 mm)</p>	<p>500SM2A</p> <p>500S/23A</p>	<p>2 moduli</p>	<p>AM4802...</p> <p>*AM4819...</p>
<p>503E (108x74x53,5 mm) componibile</p> <p>503BP (124x87x45 mm)</p> <p>PB503 (109x68x51 mm)</p> <p>503AP (124x87x45 mm)</p>	<p>503SA</p> <p>503S/2A</p>	<p>3 moduli</p> <p>2 moduli</p>	<p>*AM4803M1...</p> <p>AM4803...</p> <p>*AM4819...</p>
<p>504E (132x74x52 mm)</p> <p>PB504 (131,5x68x51 mm)</p>	<p>504SA</p>	<p>4 moduli</p>	<p>AM4804...</p>
<p>506L (183,5x90x53,5 mm)</p> <p>PB506 (182x68x51 mm)</p>	<p>506LSA</p>	<p>6 moduli</p>	<p>AM4806...</p>
<p>506E (108x118x51,5 mm) PB526 (109x114x51 mm)</p>	<p>506SA</p>	<p>3+3 moduli</p>	<p>AM4826...</p>

Colori placche in tecnopolimeri

Descrizione	Bianco	Avorio	Cenere	Corda
Bianchi	 BBN	 BAV	 BCN	 BCD
Descrizione	Silver	Gold	Titanium	Iron
Metallics	 MSL	 MGL	 MTA	 MIR
Descrizione	Nichel nero	Oro Satinato	Cromo lucido	Oro lucido
Galvanics	 GNN	 GOS	 GCR	 GOR
Descrizione	Bianco calce	Rosso terra	Marrone caffè	Blu mercurio
Texture	 TBC	 TRT	 TGG	 TBM
Descrizione	Ghiaccio	Avorio	Te verde	Turchese
Colors	 CBN	 CAV	 CVC	 CAR
Descrizione	Ambra	Corallo	Smeraldo	Cobalto
Colors	 CAB	 CRD	 CVS	 CBU

NOTA:

I dispositivi sono disponibili anche nella versione avorio; vedi sezione catalogo per maggiori dettagli.

Installazione con supporti MÀTIX di apparecchi MÀTIX con placche MAGIC

Scatole	Supporti	N° moduli	Placche
<p>500 (Ø 60x44 mm) PB502 (Ø 68x51 mm)</p> <p>502E (70x70x50 mm)</p>	<p>500S/2A (supporto TT)</p> <p>500S/23A</p>	<p>2 moduli</p>	<p>500/2A/...</p> <p>503/23A/...</p> <p>503/0/...</p>
<p>503E (108x74x53,5 mm) componibile</p> <p>503BP (124x87x45 mm)</p> <p>PB503 (109x68x51 mm)</p> <p>503AP (123x87x45 mm)</p>	<p>503SA</p> <p>503S/2A</p>	<p>3 moduli</p> <p>2 moduli</p>	<p>503/1A/...</p> <p>503/0/...</p> <p>503/2A/...</p> <p>503/3A/...</p> <p>503/23A/...</p> <p>503/0/...</p>
<p>504E (133x74x53,5 mm)</p> <p>PB504 (131,5x68x51 mm)</p>	<p>504SA</p>	<p>4 moduli</p>	<p>504/4A/...</p>
<p>506L (183,5x90x53,5 mm)</p> <p>PB506 (182x68x51 mm)</p>	<p>506LSA</p>	<p>6 moduli</p>	<p>506L/6A/...</p>

NOTA:



Completare il codice delle placche con sigla colore, come indicato nelle pagine seguenti.

Le scatole 503E possono essere affiancate con l'accessorio art. 503ED.

È possibile installare sui supporti le guaine protettive per la tinteggiatura (vedere sezione Accessori)

Combinazione apparecchi MÀTIX con placche MAGIC

Descrizione	Oxidal	Bronzo	Alluminio naturale	Ottone lucido
Gamma colori				
	X	BR	AL	OT

Descrizione	Resina avorio	Resina da verniciare (*)	
Gamma colori			
	R	VN	

Nota (*):
da verniciare con idropitture lavabili, semi-lavabili, tempere o smalti sintetici ad acqua.

Descrizione	Acero	Rovere	Teak
Placche in legno massello			
	LAE	LRV	LTK

NOTA:
I dispositivi sono disponibili anche nella versione avorio; vedi sezione catalogo per maggiori dettagli.

NOTA:
Essendo le placche in legno massello naturale, si potrebbero verificare piccole differenze di tonalità tra una placca e l'altra. Le fotografie hanno pertanto carattere indicativo.

Le placche in legno sono disponibili solo per le seguenti modularità:

503/23A/...













503/1A/...

503/2A/...

503/3A/...



MATIX: Installazione su profilati e guida DIN

INSTALLAZIONE SU PROFILATI



Scatole	Supporti	N° moduli	Supporti / placche
 510L		 1 modulo	 AM4811/1BN
		 1 modulo	 AM4811/1SL
 510L +  510L		 2 moduli	 AM4811/2BN
		 2 moduli	 AM4811/2SL

NOTA: si possono indifferentemente installare apparecchi di colore bianco o colore avorio







INSTALLAZIONE SU GUIDA DIN

Descrizione	Descrizione
adattatore 2 moduli per prese standard tedesco  F80CMT	adattatore 6 moduli per lampade di emergenza  F80CMT/6

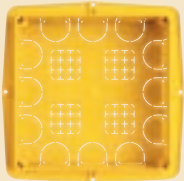
MATIX: Soluzioni installative per il terziario

Centralino da parete INTERLINK	Supporti	N° moduli	Placche
 <p>150415MG</p>		 <p>5 moduli x 3</p>	 <p>16136F/0 (bianco) 16136D/2* (bianco)</p>

NOTA: si possono indifferentemente installare apparecchi di colore bianco o colore avorio

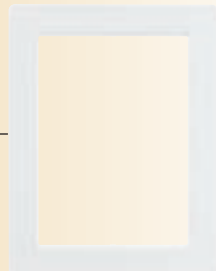

Scatole da incasso MULTIBOX	Telaio	N° moduli	Placche
 <p>512E**</p>	 <p>512SA</p>	 <p>6 moduli x 2</p>	 <p>AM4812BN - AM4812SL</p>
 <p>16102</p>	 <p>518SA</p>	 <p>6 moduli x 3</p>	 <p>AM4818BN - AM4818SL</p>

NOTE: le finiture di colore AV, CN, CD, TA, IR, GL, sono disponibili su commessa.
Si possono indifferentemente installare apparecchi di colore bianco e colore avorio
** per scatola 512E sono disponibili i seguenti accessori:
512EC - coperchio
512EV - separatore

Soluzioni installative per il terziario



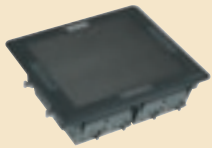



Canali, colonne e torrette	Scatole	Supporti	N° moduli	Placche
	 120024	 120035	 4 moduli	 120045BA (bianco) 120045AV (avorio)
	 120023	 503SA	 3 moduli	 AM4803...
	 120048	 504SA	 4 moduli	 AM4804...
	 120026	 506LSA	 6 moduli	 AM4806...
<p>Canale per postazione di lavoro 123020NAL 123001NBA 123001NGR 123001NTH</p>		 120035	 4 moduli	 123045BA (bianco) 123045AV (avorio)
<p>portapparecchi da scrivania 150431</p>			 4 moduli	

NOTA: si possono indifferentemente installare apparecchi di colore bianco o colore avorio

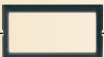
Torrette a scomparsa	Supporti	N° moduli
 Torrette a scomparsa *	 150713	 4 moduli

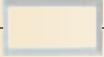
* Per codici articolo si rimanda al catalogo specifico.

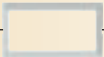
NOTA: si possono indifferentemente installare apparecchi di colore bianco o colore avorio





Torrette sporgenti bifacciali modulari	Supporti	N° moduli
 150650 (resina-antracite)	 150676 x 2	 4 moduli x 2
 150652 (resina-grigio)	 150677 x 2	 4 moduli x 2
150655 (alluminio-grigio)		
 150660 (alluminio-grigio)	 150677 x 2	 4 moduli x 4

NOTA: si possono indifferentemente installare apparecchi di colore bianco o colore avorio

Coperchi protetti IP55

Descrizione		Descrizione		Descrizione	
Installazione su scatola ad incasso 502 2 posti grigio RAL7035		Installazione su scatola ad incasso 502 2 posti grigio stone			
	25602		25602S		
Installazione su scatola ad incasso 503E 3 posti grigio RAL7035		Installazione su scatola ad incasso 503E 3 posti grigio stone		Installazione su scatola ad incasso 503E cieco grigio RAL7035	
	25603		25603S		23940













IDROBOX PLUS

Descrizione		Descrizione		Descrizione	
26003 - deviatore da parete - IP55		custodia da parete - 2 moduli Matic - IP55 garantito a sportello chiuso		pulsante targa - per scatole 503E, 502E, 502. Finiture: antracite, bianco e tech - IP55	
26005 - pulsante da parete - IP55					
	26003 - 26005		26055		26108L - 26108N - 261018T
		contenitore da parete, completo di deviatore e custodia 2 moduli Matic - IP55		contenitore da parete per prese MATIX - IP66 (IP garantito a spina inserita e coperchio chiuso)	
			26200		26066







Interruttori ad infrarossi (contatti relè 8A 250V a.c.)

Descrizione		Descrizione		Descrizione	
angolo copertura 140° grado di protezione IP44		angolo copertura 180° grado di protezione IP54		angolo copertura 270° grado di protezione IP54	
	23972N		25550/180		25550/270

Custodie da parete IP40 orizzontali e verticali

Descrizione	Descrizione	Descrizione	
1 posto  25401	2 posti  25402	3 posti  25403	
4 posti  25404	4 posti  25404/2	6 posti  25406	
8 posti  25408	12 posti  25412	16 posti  25416	
4 posti  25404/2V	6 posti  25406V	8 posti  25408V	12 posti  25412V

Custodie da parete IP55 orizzontali e verticali

Descrizione	Descrizione	Descrizione
1 posto orizzontale  25501	2 posti orizzontali  25502	3 posti orizzontali  25503
4 posti orizzontali  25504	8 posti verticali  25508V	12 posti verticali  25512V

IDROBOX



INDICE DI SEZIONE



72 **Caratteristiche generali**

Catalogo

76 Contenitori IP40 per MÀTIX e MAGIC

77 Contenitori IP55 per MÀTIX e MAGIC

78 Scatole di derivazione e accessori IDROBOX
Apparecchi elettronici esecuzione protetta

79 IDROBOX PLUS

IDROBOX PLUS

Comandi e custodie IP55 senza guaina trasparente

■ ELIMINATI I PROBLEMI DI SPORCHEVOLEZZA E ROTTURA DELLA GUAINA

■ MASSIMA RESISTENZA AGLI AGENTI ATMOSFERICI NEL TEMPO

■ MIGLIORE ERGONOMIA: SI AGISCE DIRETTAMENTE SUL COMANDO



2 Versioni: Deviatore e Pulsante



Custodia (2 moduli MÀTIX)



Deviatore e Custodia 2 moduli MÀTIX



Pulsante targa per 503E (disponibile in 3 estetiche LIVING, LIGHT, LIGHT TECH)

IDROBOX PLUS

Comandi e custodie IP55 senza guaina trasparente

Per installazioni nel residenziale.

ESEMPI DI LUOGO PER L'IMPIEGO

- CANCELLO:
- pulsante



- FUORI PORTA:
- pulsante targa



- PARTI COMUNI DI CANTINA E BOX:
- custodia 2 moduli per prese MÀTIX
- deviatore o pulsante



- BOX E CANTINE:
- contenitore con: deviatore + custodia 2 moduli per prese MÀTIX



IDROBOX PLUS

Contenitore IP66: protezione a spina inserita



Contenitore IP66

■ GARANTISCE LA PROTEZIONE IP66 CON TUTTI I TIPI DI SPINA:



Spine dritte

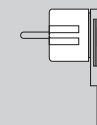

Spine a 90°



Connettori RJ

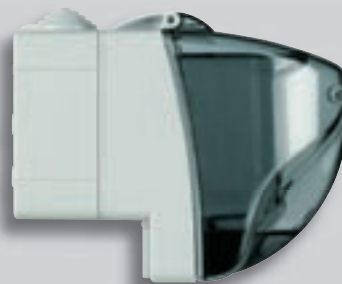

ESEMPIO DI LUOGO PER L'IMPIEGO

■ RESIDENZIALE:
- esterno:



NOTA: il contenitore IP66 è idoneo anche per il montaggio sui centralini TIPLUG.
Per informazioni specifiche consultare le pagine dedicate a TIPLUG

IDROBOX: gamma completa di contenitori IP40 e IP55 comuni a MÀTIX e MAGIC

Idrobox è una gamma completa di contenitori IP40 e IP55 per applicazioni residenziali e terziarie, che estende il campo di impiego delle linee MÀTIX e MAGIC.

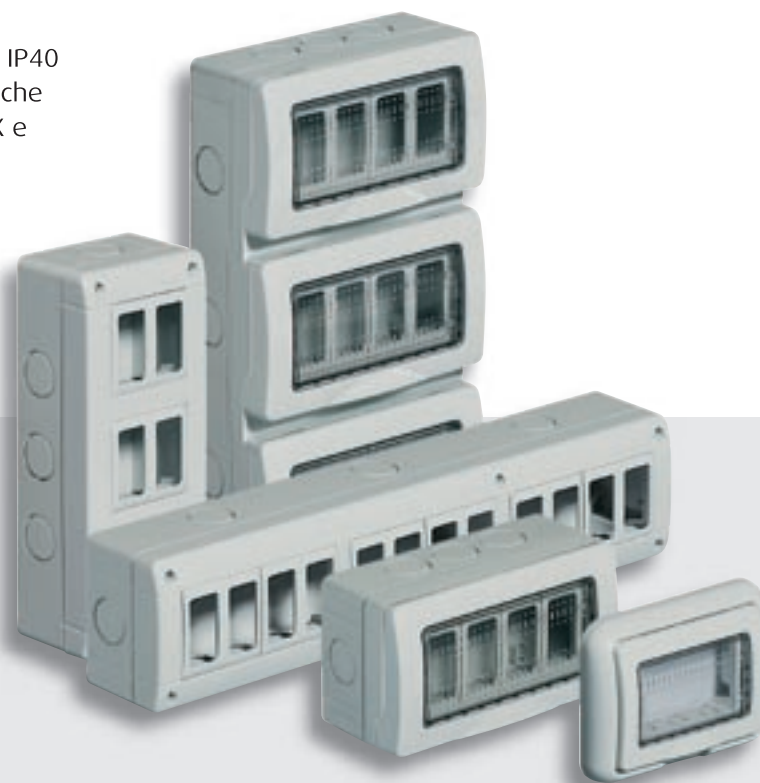

CUSTODIA UNICA PER MÀTIX E MAGIC

Grazie all'adattatore venduto a corredo, le custodie Idrobox permettono di montare anche gli apparecchi MAGIC.

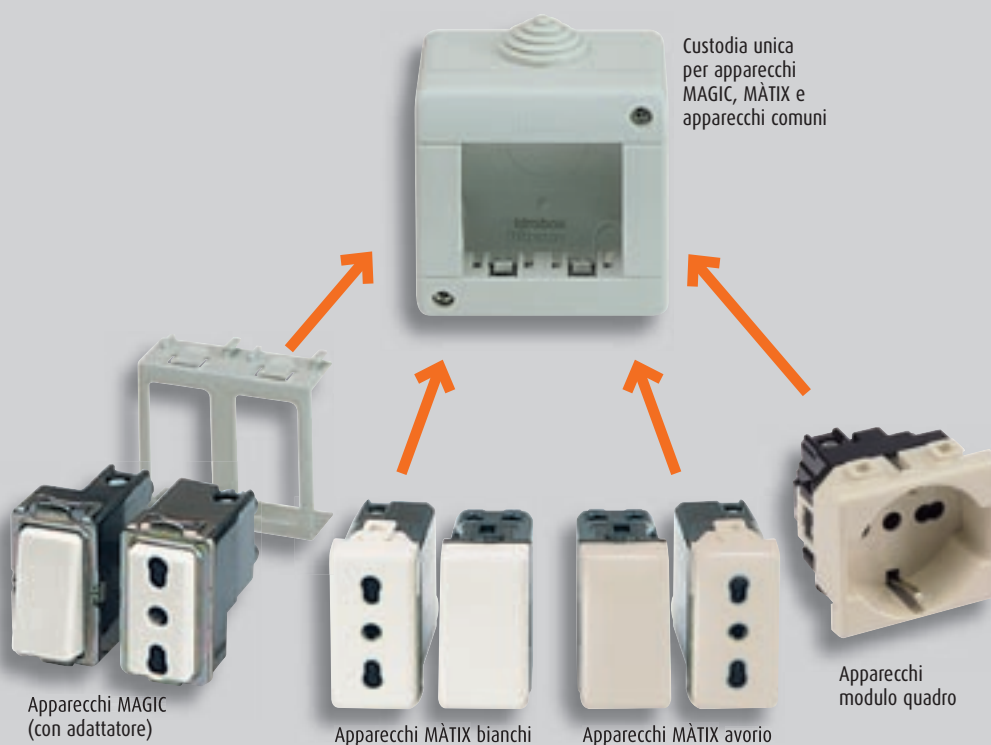

Contenitori IP40 per MÀTIX e MAGIC



25401



25402



25403



25404



25404/2



25406



25408

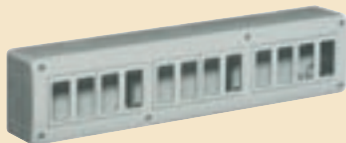

25412

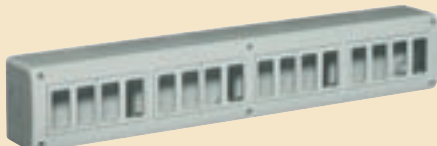

25416



25404/2V



25406V



25408V



25412V

CONTENITORI DA PARETE ORIZZONTALI - IP40

Contenitori da parete orizzontali completi di base e coperchio - IP40.

Articolo	N. fori Ø 23 mm con passacavo	N. fori Ø 23 mm sfondabili	Capienza moduli installabili	Setti separatori installabili
25401	1	2	1	
25402	1	2	2	
25403	1	4	3	
25404		9	4	
25404/2		9	2+2	1 (art. 25701V)
25406		11	3+3	1 (art. 25701V)
25408		11	4+4	1 (art. 25701V)
25412		11	4+4+4	2 (art. 25701V)
25416		14	4+4+4+4	3 (art. 25701V)

CONTENITORI DA PARETE VERTICALI- IP40

Contenitori da parete orizzontali completi di base e coperchio - IP40.

Articolo	N. fori Ø 23 mm con passacavo	N. fori Ø 23 mm sfondabili	Capienza moduli installabili	Setti separatori installabili
25404/2V		9	4	1 (art. 25701V)
25406V		9	6	2 (art. 25701V)
25408V		13	8	1 (art. 25701)
25412V		15	12	2 (art. 25701)

Contenitori IP55 e accessori per MÀTIX e MAGIC



25501

25502



25503

25504



25508V

25512V

CONTENITORI DA PARETE ORIZZONTALI - IP55

Contenitori da parete orizzontali completi di base e coperchio - IP55.

Articolo	N. fori Ø 23 mm con passacavo	N. fori Ø 23 mm sfondabili	Capienza moduli installabili	Setti separatori installabili
25501	1	2	1	
25502	1	2	2	
25503	1	4	3	
25504		9	4	

CONTENITORI DA PARETE VERTICALI - IP55

Contenitori da parete orizzontali completi di base e coperchio - IP55.

Articolo	N. fori Ø 23 mm con passacavo	N. fori Ø 23 mm sfondabili	Capienza moduli installabili	Setti separatori installabili
25508V		13	4+4	1 (art. 25701)
25512V		15	4+4+4	2 (art. 25701)



25700

25700F/16
25700F/2025701
25701V

25702

ACCESSORI PER SCATOLE IP40 E IP55

Articolo	Descrizione
25700	passacavo elastico Ø da 5÷14-16-20 mm - IP55
25700F/16	pressatubo ad innesto rapido IP55 per tubo Ø 16 mm
25700F/20	pressatubo ad innesto rapido IP55 per tubo Ø 20 mm
25701	elemento separatore orizzontale
25701V	elemento separatore verticale
25702	morsetto interno per connessione a terra

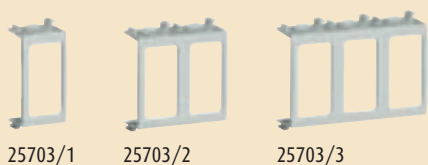

25703/1

25703/2

25703/3

ADATTATORI DI RICAMBIO PER APPARECCHIATURE MAGIC

Adattatori di ricambio per l'installazione delle apparecchiature MAGIC

Articolo	Descrizione
25703/1	adattatore 1 modulo
25703/2	adattatore 2 moduli
25703/3	adattatore 3 moduli



25602

25602S



25603

25603S

COPERCHI PER INSTALLAZIONE IN SCATOLA ART. 502 E 502E

Coperchi per installazione incassata delle apparecchiature MÀTIX in scatola art. 502 e 502E - capienza 2 moduli

Articolo	Descrizione
25602	Grigio RAL7035
25602S	Grigio stone

COPERCHI PER INSTALLAZIONE IN SCATOLA ART. 503E

Coperchi per installazione incassata delle apparecchiature MÀTIX in scatola art. 503E - capienza 3 moduli

Articolo	Descrizione
25603	Grigio RAL7035
25603S	Grigio stone

Scatole di derivazione e accessori



23983



23984



23940



23854



23858



23866/20

SCATOLE DI DERIVAZIONE DA PARETE IP55

Articolo	Modulo	Dimensione in mm
23983	503	94x82x58
23984	504	142x82x58

COPERCHIO PER INSTALLAZIONE INCASSATA IP55 SU SCATOLA 503E

Articolo	Modulo	Dimensione in mm
23940	cieco	115x103x8

ACCESSORI PER SCATOLE DI DERIVAZIONE

Articolo	Descrizione
23854	pressacavo Ø 16 mm
23858	adattatore filettato passo PG16
23866/20	pressacavo ad innesto rapido Ø 20 mm

Apparecchi elettronici esecuzione protetta



23972N

 25550/180
25550/270

INTERRUTTORI CON SENSORE DI PRESENZA A RAGGI INFRAROSSI

Interruttori con sensore di presenza a raggi infrarossi - alimentazione 230V a.c. - portata contatti 8A

Articolo	Apertura angolo copertura orizzontale
23972N	140°
25550/180	180°
25550/270	270°

IDROBOX PLUS



ARTICOLI IP55

Articolo	Descrizione
26003	Deviatore da parete 16A 250 V a.c. con cinematismo assiale retroilluminabile con il led art. H4743B/230 (da acquistare)
26005	Pulsante da parete 10A 250 V a.c. con cinematismo assiale retroilluminabile con il led art. H4743B/230 (da acquistare)
26055	Custodia da parete per apparecchi MATIX - capienza 2 moduli - IP55 garantito a sportello chiuso
26200	Contenitore monoblocco da parete 2 posti, completo di deviatore e custodia IP55 - Installabile sia orizzontalmente che verticalmente. Deviatore: 16A 250 V a.c. con cinematismo assiale retroilluminabile con il led art. H4743B/230 (da acquistare). Custodia: per apparecchi MATIX - capienza 2 moduli.
26108L	Pulsante targa 10A 250 V a.c. retroilluminato con tecnologia led (già installata) - installabile su scatole da
26108N	incasso 503E, 502E, 502 - 3 finiture : LIVING (art. 26108L),
26108T	LIGHT (art. 26108N), LIGHT TECH (art. 26108T)

NOTA: gli articoli IDROBOX - PLUS sono compatibili con gli accessori IDROBOX

CONTENITORE IP66

Articolo	Descrizione
26066	Contenitore per prese MATIX (schuko, bipasso, RJ) - capienza 2 moduli. Grado di protezione garantito: IP66 a spina inserita e coperchio chiuso - per installazioni a parete

BTicino SpA
Via Messina, 38
20154 Milano - Italia
www.bticino.it



Per documentazione tecnica e informazioni
di carattere commerciale

Numero attivo dal lunedì al venerdì dalle 8.30 alle 19.00
e il sabato dalle 8.30 alle 12.30

Organizzazione di vendita e consulenza tecnica

Piemonte • Valle d'Aosta • Liguria

UFFICIO REGIONALE
10098 RIVOLI (TO)
c/o PRISMA 88 – C.so Susa, 242
Tel. Q 011/9502611
Fax 011/9502666

Lombardia

UFFICIO REGIONALE
20154 MILANO
Via Messina, 38
Tel. Q 02/3480600
Fax 02/3480610

Veneto Occidentale • Trentino Alto Adige

UFFICIO REGIONALE
37047 SAN BONIFACIO (VR)
JJ CONSULTING Sas
Loc. Crosaron Villabella 18
c/o Soavecenter
Tel. 045/7612497
Fax 045/6104507

Veneto Orientale • Friuli Venezia Giulia

UFFICIO REGIONALE
35127 CAMIN – PADOVA
Via Vigonovese, 50
Tel. Q 049/8993011
Fax 049/8993066

Emilia Romagna • RSM • Marche

UFFICIO REGIONALE
40069 ZOLA PREDOSA (BO)
Via Nannetti, 5/A
Tel. Q 051/6189911
Fax 051/6189999

UFFICIO REGIONALE
60019 SENIGALLIA (AN)
Via Corvi, 18
Tel. Q 071/668248
Fax 071/668192

Abruzzo • Molise Puglia • Basilicata

UFFICIO REGIONALE
70026 MODUGNO (BA)
Via Paradiso, 33/G
Tel. Q 080/5352768
Fax 080/5321890

Toscana • Umbria

UFFICIO REGIONALE
50136 FIRENZE
Via Aretina, 265/267
Tel. Q 055/6557219
Fax 055/6557221

Lazio • Calabria • Campania

UFFICIO REGIONALE
00153 ROMA
Via della Piramide Cestia, 1/C – int.7
Tel. Q 06/5783495
Fax 06/5782117

UFFICIO REGIONALE
80040 S. MARIA LA BRUNA
TORRE DEL GRECO (NA)
Via dell'Industria, 22
Tel. Q 081/ 8479500
Fax 081/ 8479510

Sicilia

UFFICIO REGIONALE
95030 SANT'AGATA LI BATTIATI (CT)
Via S. Michele Arcangelo 52
Tel. Q 095/7257904
Fax 095/7250441

UFFICIO REGIONALE
90145 PALERMO
Via Principe di Paternò 192
Tel. 091/6853525
Fax 091/6853524

Sardegna

UFFICIO REGIONALE
09100 CAGLIARI
c/o centro Commerciale I MULINI
Piano Primo int. 1
Via Piero della Francesca, 3
Località Su Planu
Tel. Q 070/541356
Fax 070/541146